

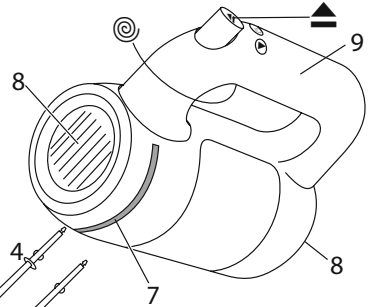

Russell Hobbs

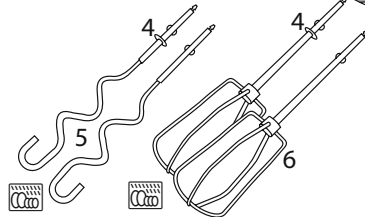

instructions	2	pokyny (Čeština)	26
Bedienungsanleitung	4	pokyny (Slovenčina)	28
mode d'emploi	6	instrukcja	30
instructies	8	upute	32
istruzioni per l'uso	10	navodila	34
instrucciones	12	οδηγίες	36
instruções	14	utasítások	38
brugsanvisning	16	talimatlar	40
bruksanvisning (Svenska)	18	instrucțiuni	42
bruksanvisning (Norsk)	20	инструкции (Български)	44
käyttöohjeet	22	تعليمات للاستخدام	47
инструкции (Русский)	24		

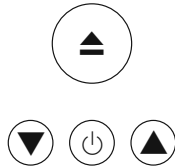
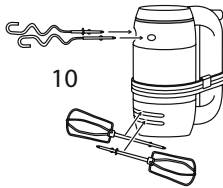
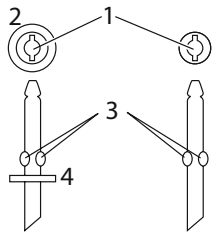

Read the instructions, keep them safe, pass them on if you pass the appliance on. Remove all packaging before use.

STOP IMPORTANT SAFEGUARDS

Follow basic safety precautions, including:

- 1 This appliance can be used by children aged from 8 years and above and persons with reduced physical, sensory or mental capabilities or lack of experience and knowledge if they have been supervised/instructed and understand the hazards involved. Children shall not play with the appliance. Cleaning and user maintenance shall not be done by children unless they are older than 8 and supervised. Keep the appliance and cable out of reach of children under 8 years.
 - 2 Unplug the appliance before fitting or removing attachments.
 - 3 If the cable is damaged, it must be replaced by the manufacturer, its service agent, or someone similarly qualified, to avoid hazard.
- ⚠ Don't immerse the appliance in liquid.
 - 4 Keep fingers, hair, clothing and kitchen utensils clear of the whisks/hooks.
 - 5 Don't use accessories or attachments other than those we supply.
 - 6 Don't use the appliance for any purpose other than those described in these instructions.
 - 7 Don't use the appliance if it's damaged or malfunctions.



household use only

👁 FITTING THE WHISKS/ HOOKS

- 1 Switch off (⏻) and unplug the mixer before fitting or removing the whisks/hooks.
- 2 Turn each whisk or hook to align the pips on the shaft with the slots in the drive head, then push it into the drive head till it clicks into place.
- 3 Fit the whisk/hook with the flange to the drive head with the large hole.

diagrams	4 flange	8 light
1 drive heads (underneath)	5 hooks	9 handle
2 large hole	6 whisks	10 storage
3 pips	7 vents	 dishwasher safe



REMOVING THE WHISKS/HOOKS

- 4 Switch the appliance off () and unplug it.
- 5 Hold both whisks/hooks, to prevent them jumping out, and press . This will eject them from the drive heads.

SWITCH ON

- 6 Put the plug into the power socket.
- 7 Press and release the  button.
- 8 The light will flash blue.

THE SPEED CONTROLS

- 9 Press  to increase,  to decrease the speed.
- 10 The light will change colour as the speed changes.
 - 1 blue
 - 2 purple
 - 3 green
 - 4 red
- 11 Reducing the speed to zero will make the light flash blue.
- 12 To stop quickly, press .

USING THE MIXER

- 13 Generally, large quantities, thick mixes, and a high ratio of solids to liquids suggest longer timings and slower speeds.
- 14 Smaller quantities, thinner mixes, and more liquids than solids suggest shorter timings and higher speeds.
- 15 Use the whisks for beating/aerating light dough, batter, egg whites and cream.
- 16 Use the hooks for mixing heavier dough (e.g. bread, fruit-cake).
- 17 When making dough, use the mixer only for mixing the ingredients. Don't use it for kneading. You'll overload it and damage the motor.
- 18 If you need to set the mixer down, switch off (), and shake any mixture off the whisks/hooks.
- 19 Don't run the motor continuously for more than 5 minutes, it may overheat. After 5 minutes switch off for at least 5 minutes, to recover.
- 20 If the motor starts to labour, add more liquid to the mix, if possible, or switch off and carry on by hand.

THE TURBO BUTTON

- 21 This button is under the handle, in the "trigger" position
- 22 Pressing the turbo button will over-ride the speed set by the speed control, and give you a burst of high speed. It only works when the motor is already running.
- 23 The light will glow red.

CARE AND MAINTENANCE

- 24 Switch the appliance off () and unplug it.
- 25 Clean the outside surfaces of the appliance with a damp cloth.
- 26 Wash the whisks and hooks in hot soapy water, or in the cutlery basket of your dishwasher.

ENVIRONMENTAL PROTECTION

To avoid environmental and health problems due to hazardous substances in electrical and electronic goods, appliances marked with this symbol mustn't be disposed of with unsorted municipal waste, but recovered, reused, or recycled.

Lesen Sie die Anleitung, bewahren Sie sie auf und falls Sie das Gerät an Dritte abgeben, geben Sie auch die Anleitung mit. Entfernen Sie die Verpackung vollständig, bevor Sie das Gerät einschalten.

WICHTIGE SICHERHEITSHINWEISE

Beachten Sie bitte folgende grundlegende Vorsichtsmaßnahmen:



- 1 Dieses Gerät ist für die Nutzung von Kindern ab 8 Jahren und älter sowie von Personen mit eingeschränkten physischen, sensorischen und geistigen Fähigkeiten geeignet, wenn ihnen die Handhabung erklärt wurde/ sie dabei beaufsichtigt werden und ihnen die damit verbundenen Gefahren bewusst sind. Kinder sollten nicht mit dem Gerät spielen. Die Reinigung und Instandhaltung des Geräts darf nicht von Kindern durchgeführt werden, es sei denn sie sind älter als 8 Jahre und werden dabei beaufsichtigt. Bewahren Sie das Gerät und das Kabel außer Reichweite von Kindern unter 8 Jahren auf.
 - 2 Ziehen Sie den Netzstecker, bevor Sie ein Zubehörteil anbringen oder abnehmen möchten.
 - 3 Weist das Kabel Beschädigungen auf, muss es vom Hersteller, einer Wartungsververtretung des Herstellers oder einer qualifizierten Fachkraft ersetzt werden, um eine mögliche Gefährdung auszuschließen.
-  Tauchen Sie das Gerät nicht in Flüssigkeiten.
- 4 Die Rührhaken oder Knethaken nicht mit Fingern, Haaren, Kleidung oder Küchenutensilien in Berührung kommen lassen.
 - 5 Bitte keine Zubehörteile oder Aufsätze verwenden, die nicht von uns geliefert wurden.
 - 6 Benutzen Sie das Gerät ausschließlich zu den in diesen Anweisungen beschriebenen Zwecken.
 - 7 Benutzen Sie das Gerät keinesfalls, wenn es beschädigt ist oder Fehlfunktionen zeigt.

Nur für den Gebrauch im Haushalt

EINSETZEN VON RÜHRHAKEN ODER KNETHAKEN

- 1 Schalten Sie das Gerät aus () und ziehen Sie den Netzstecker, bevor Sie die Rührhaken oder Knethaken aufstecken oder abnehmen.
- 2 Drehen Sie die Rührhaken/Knethaken so, dass die Noppen des Schafts an den Rillen im Antriebskopf anliegen. Drücken Sie die Rührhaken/Knethaken dann in den Antriebskopf, bis sie einrasten.
- 3 Der Rühr-/ Knethaken mit dem Gummiring wird in den Antriebskopf mit der großen Öffnung eingesetzt.

ENTFERNEN VON RÜHRHAKEN/ KNETHAKEN

- 4 Schalten Sie das Gerät aus () und ziehen Sie den Netzstecker.
- 5 Halten Sie beide Rührhaken/Knethaken fest, damit sie nicht herausspringen. Drücken Sie die -Taste, um sie aus dem Antriebskopf zu nehmen.

EINSCHALTEN

- 6 Gerätenetzstecker in die Steckdose stecken.
- 7 Die Taste  drücken und loslassen.
- 8 Die Kontroll-Lampe leuchtet blau auf.

Zeichnungen	4 Ring	8 Kontroll-Lampe
1 Antriebsköpfe (unterhalb)	5 Knethaken	9 Griff
2 große Öffnung	6 Rührhaken	10 Aufbewahrung
3 Noppen	7 Belüftungsöffnungen	 Spülmaschinenfest

GESCHWINDIGKEITSREGELUNG

- 9 Mit „▲“ können Sie die Rührgeschwindigkeit erhöhen, mit „▼“ verringern.
- 10 Die Kontroll-Lampe ändert ihre Farbe, wenn sich die Geschwindigkeit ändert.
- | | |
|--------|--------|
| 1 blau | 3 grün |
| 2 lila | 4 rot |
- 11 Wird die Geschwindigkeit auf null reduziert, leuchtet die Kontroll-Lampe blau auf.
- 12 Um das Gerät abzuschalten, drücken Sie .

BEDIENUNG DES MIXERS

- 13 Im Allgemeinen benötigen größere Mengen oder dickflüssigere Mischungen mit einem größeren Anteil an festen Bestandteilen längere Zubereitungszeiten und eine geringere Rührgeschwindigkeit.
- 14 Für kleinere Mengen oder dünnflüssigere Mischungen mit einem geringeren Anteil an festen Bestandteilen werden kürzere Zubereitungszeiten und eine höhere Rührgeschwindigkeiten empfohlen.
- 15 Die Rührhaken eignen sich zum Schlagen bzw. Auflockern von leichtem Kuchenteig, Pfannkuchenteig, Eiweiß und Sahne.
- 16 Die Knethaken dienen zum Rühren schwerer Teigarten (z.B. Brotteig, Kuchenteig mit hohem Trockenobstanteil).
- 17 Das Gerät darf bei der Teigzubereitung nur zum Anrühren der Zutaten eingesetzt werden. Benutzen Sie das Gerät nicht zum Kneten von Teig. Sie könnten den Mixer überlasten und den Motor beschädigen.
- 18 Wenn Sie das Gerät zur Seite legen möchten, schalten Sie es bitte aus () und schütteln Sie die Mischung von den Rührhaken/Knethaken.
- 19 Den Motor nicht länger als 5 Minuten lang ununterbrochen eingeschaltet lassen – er könnte sich sonst heißlaufen. Nach 5 Minuten Betrieb den Motor mindestens 5 Minuten lang ausgeschaltet lassen, damit er sich wieder abkühlen kann.
- 20 Sollte sich der Motor gequält anhören, geben Sie bitte etwas Flüssigkeit in die Mischung oder schalten Sie das Gerät aus. Kneten Sie den Teig in diesem Fall von Hand weiter.

DIE TURBO-TASTE

- 21 Diese Taste befindet sich in der „Trigger“-Position an der Unterseite des Griffs.
- 22 Wenn Sie die Turbo-Taste drücken, überspringen Sie die einzelnen Geschwindigkeitsstufen und der Mixer läuft sofort auf höchster Geschwindigkeit. Die Turbofunktion kann nur aktiviert werden, wenn der Motor bereits läuft.
- 23 Die Kontroll-Lampe leuchtet rot.

PFLEGE UND INSTANDHALTUNG

- 24 Schalten Sie das Gerät aus () und ziehen Sie den Netzstecker.
- 25 Reinigen Sie die äußeren Oberflächen des Geräts, mit einem feuchten Tuch.
- 26 Reinigen Sie die Rührhaken und Knethaken mit heißem Seifenwasser oder im Besteckkorb Ihrer Spülmaschine.

UMWELTSCHUTZ

Auf Grund der in elektrischen und elektronischen Geräten verwendeten umwelt- und gesundheitsschädigenden Stoffe dürfen Geräte, die mit diesem Symbol gekennzeichnet sind, nicht über den normalen Hausmüll entsorgt werden, sondern müssen wiederaufbereitet, wiederverwertet oder recycelt werden.

Lisez les instructions, conservez-les et transférez-les si vous transférez l'appareil. Retirez tous les emballages avant utilisation.

PRÉCAUTIONS IMPORTANTES

Suivez les précautions essentielles de sécurité, à savoir:

- 1 Cet appareil peut être utilisé par des enfants âgés de 8 ans et plus et par des personnes aux aptitudes physiques, sensorielles ou mentales réduites ou ne possédant pas l'expérience et les connaissances suffisantes, pour autant que ces personnes soient supervisées/aient reçu des instructions et soient conscientes des risques encourus. Les enfants ne peuvent pas jouer avec l'appareil. Le nettoyage et l'entretien par l'utilisateur ne doivent pas être effectués par des enfants, à moins qu'ils ne soient âgés de plus de 8 ans et qu'ils soient supervisés. Tenez l'appareil et le câble hors de portée des enfants de moins de 8 ans.
- 2 Débranchez l'appareil avant d'adapter ou de retirer les accessoires.
- 3 Si le câble est abîmé, vous devez le faire remplacer par le fabricant, un de ses techniciens agréés ou une personne également qualifiée, pour éviter tout danger.

 Ne plongez pas l'appareil dans du liquide.



- 4 Eloigner les doigts, cheveux, vêtements et ustensiles de cuisine des fouets/crochets pendant le fonctionnement.
- 5 N'adaptez pas d'accessoires autres que ceux fournis.
- 6 N'utilisez pas l'appareil à d'autres fins que celles décrites dans ce mode d'emploi.
- 7 N'utilisez pas l'appareil s'il est endommagé ou s'il ne fonctionne pas correctement.

pour un usage domestique uniquement

FIXATION DU FOUET/DES CROCHETS MALAXEURS

- 1 Éteignez () et débranchez le mixeur avant de fixer ou de retirer les fouet/crochets malaxeurs.
- 2 Tournez chaque fouet ou crochet malaxeur pour aligner les repères de centrage de l'axe avec les fentes des têtes motrices, puis poussez-le dans la tête motrice pour le clipper à sa place.
- 3 Insérez le fouet/crochet malaxeur avec la bride dans la tête motrice avec le grand orifice.

RETRAIT DES FOUETS/DES CROCHETS MALAXEURS

- 4 Éteignez l'appareil () et débranchez-le.
- 5 Maintenez les fouets/crochets malaxeurs, pour éviter qu'ils ne sortent et appuyez sur le bouton . Ils seront éjectés des têtes motrices.

MISE EN MARCHÉ

- 6 Mettez la fiche dans la prise de courant.
- 7 Appuyez et relâchez le bouton .
- 8 Le voyant va clignoter en bleu.

schémas	4 bride	8 voyant
1 têtes motrices (dessous)	5 crochets malaxeurs	9 poignée
2 grand orifice	6 fouets	10 rangement
3 ergots	7 points de ventilation	 résistant au lave-vaisselle

LES COMMANDES DE VITESSE

9 Appuyez sur ▲ pour augmenter la vitesse et sur ▼ pour la réduire.

10 Le voyant change de couleur avec les changements de vitesse.

- 1 bleu
- 2 rouge
- 3 vert
- 4 rouge

11 Si vous réduisez la vitesse à zéro, le voyant clignotera en bleu.

12 Pour arrêter rapidement l'appareil, appuyez sur ⏻.

UTILISATION DU MIXEUR

13 En général, de grandes quantités, des mélanges épais et un plus grand nombre d'aliments solides que de liquides sous-entendent des temps de mixage plus longs et des vitesses plus réduites.

14 De petites quantités, des mélanges plus fins et plus d'aliments liquides que de solides sous-entendent des temps de mixage plus courts et des vitesses plus élevées.

15 Utilisez les fouets pour battre/aérer la pâte légère, la pâte à frire, les blancs d'œufs et la crème.

16 Utilisez les crochets pour mixer une pâte plus lourde (par exemple, pain, gâteau aux fruits).

17 Lorsque vous faites de la pâte, utilisez le mixeur uniquement pour mélanger les ingrédients. Ne l'utilisez pas pour pétrir. Vous risquez de le surcharger et d'endommager le moteur.

18 Si vous devez poser le mixeur, éteignez-le (⏻) et secouez la mixture des fouets/crochets malaxeurs.

19 Ne pas faire fonctionner l'appareil en continu au-delà de 5 minutes afin d'éviter une surchauffe. Si nécessaire, laissez reposer l'appareil pendant au moins 5 minutes pour laisser refroidir le moteur.

20 Si le moteur commence à fatiguer, ajoutez du liquide au mélange, si possible, ou éteignez-le et continuez à la main.

LE BOUTON TURBO

21 Ce bouton est situé sous la poignée, dans la position "appuyer sur la détente".

22 En appuyant sur le bouton turbo, vous pouvez dépasser la vitesse réglée avec le contrôle de vitesse et obtenir une impulsion de haute vitesse. Cela ne fonctionne que si le moteur tourne déjà.

23 Le voyant va s'allumer en rouge.

SOINS ET ENTRETIEN

24 Éteignez l'appareil (⏻) et débranchez-le.

25 Nettoyez l'extérieur de l'appareil avec un chiffon humide.

26 Lavez les fouets et les crochets à l'eau chaude et savonneuse, ou dans le panier à couverts de votre lave-vaisselle.

PROTECTION ENVIRONNEMENTALE

Afin d'éviter des problèmes environnementaux ou de santé occasionnés par les substances dangereuses contenues dans les appareils électriques et électroniques, les appareils présentant ce symbole ne peuvent pas être éliminés avec les déchets ménagers, mais doivent faire l'objet d'une récupération sélective en vue de leur réutilisation ou recyclage.

Lees de instructies, bewaar ze goed en geef ze met het apparaat mee wanneer u deze aan een derde geeft. Verwijder alle verpakkingsmaterialen voor gebruik.



BELANGRIJKE VEILIGHEIDSMATREGELEN

Volg de gebruikelijke veiligheidsmaatregelen, zoals:



- 1 Dit apparaat kan gebruikt worden door kinderen van 8 jaar en ouder en personen met verminderde lichamelijke, zintuiglijke en verstandelijke vaardigheden of die onvoldoende ervaring of kennis hebben, indien zij onder toezicht staan of goed geïnformeerd zijn en zij de risico's begrijpen. Kinderen mogen niet met het apparaat spelen. Schoonmaak en gebruikersonderhoud mag niet door kinderen uitgevoerd worden, tenzij ze ouder dan 8 zijn en onder toezicht staan. Houd het apparaat en de kabel buiten het bereik van kinderen van jonger dan 8 jaar.
 - 2 Het apparaat verwijderen voor u hulpstukken aanbrengt of verwijdert.
 - 3 Indien het snoer beschadigd is, moet het door de fabrikant, een technicus of een ander deskundig persoon vervangen worden om eventuele risico's te vermijden.
-  Dompel het apparaat niet onder in vloeistof.
- 4 Zorg dat u niet met uw handen, haar, kleding of keukengerei in de buurt van de garden/kneedhaken komt.
 - 5 Gebruik alleen de bijgeleverde toebehoren of hulpstukken.
 - 6 Gebruik het apparaat niet voor andere doeleinden dan degene die in deze gebruiksaanwijzing worden beschreven.
 - 7 Gebruik het apparaat niet bij beschadigingen of storingen.

uitsluitend huishoudelijk gebruik

DE GARDEN/KNEEDHAKEN AANBRENGEN

- 1 Voordat u de garden/kneedhaken aanbrengt of verwijdert, dient u de mixer uit te schakelen () en de stekker uit het stopcontact te verwijderen.
- 2 Draai elke garde of kneedhaak zodanig dat de uitsteeksels op het middendeel in de gleuven van de aandrijfkoppen passen. Duw de garden of kneedhaken daarna in de aandrijfkop tot ze vastklikken.
- 3 Plaats de garden/deeghaak met de rand tegen de aandrijfkop met het grote gat.

DE GARDEN/DEEGHAKEN VERWIJDEREN

- 4 Schakel het apparaat uit () en trek de stekker uit.
- 5 Houd beide garden/kneedhaken vast, om te vermijden dat ze losspringen, en druk op de -knop. Hierdoor kan u ze verwijderen van de drijfkoppen.

INSCHAKELEN

- 6 Steek de stekker in het stopcontact.
- 7 Druk de  toets en laat los.
- 8 Het lampje knippert blauw.

afbeeldingen	4 rand	8 lampje
1 aandrijfkoppen (onderzijde)	5 deeghaken	9 handvat
2 groot gat	6 garden	10 opslag
3 uitsteeksels	7 luchtopeningen	 vaatwasmachinebestendig

DE SNELHEID-BEDIENINGSKNOP

- 9 Druk op ▲ om de snelheid te verhogen, op ▼ om de snelheid te verlagen.
- 10 Het lampje verandert van kleur wanneer de snelheid wijzigt.
- 1 blauw
 - 2 paars
 - 3 groen
 - 4 rood

- 11 Door de snelheid te verminderen tot nul knippert het lampje blauw.
- 12 Om snel te stoppen, drukt u op ⏻.

HET GEBRUIK VAN DE MIXER

- 13 Gewoonlijk stemmen grote hoeveelheden, dikke mengsels en een hoge verhouding van vaste stoffen tot vloeistoffen overeen met een langere timing en langzamere snelheden.
- 14 Kleinere hoeveelheden, dunnere mengsels en meer vloeistoffen dan vaste stoffen stemmen overeen met een kortere timing en hogere snelheid.
- 15 Gebruik de garden om licht deeg, beslag, eiwit en slagroom te kloppen.
- 16 Gebruik de deeghaken om zwaarder deeg (bijv. voor brood, vruchtencake, etc.) te mengen.
- 17 Tijdens de bereiding van deeg mag u de mixer uitsluitend gebruiken om de ingrediënten te mengen. Gebruik hem niet om te kneden; hierdoor wordt de mixer te zwaar belast en de motor beschadigd.
- 18 Indien u de mixer moet neerzetten, zet hem dan uit (⏻) en schudt het mengsel van de garden/kneedhaaken.
- 19 Om oververhitting te voorkomen, dient u de motor niet langer dan 5 minuten onafgebroken te laten draaien. Zet het apparaat na 5 minuten minstens 5 minuten uit om de motor te laten afkoelen.
- 20 Indien de motor te veel kracht moet leveren, voeg dan, indien mogelijk, meer vloeistof aan het mengsel toe of zet de mixer uit en meng het mengsel met de hand.

DE TURBO-TOETS

- 21 Deze toets bevindt zich onder het handvat, in de "trigger"-stand.
- 22 Als u op de turbotoets drukt wordt de ingestelde snelheid genegeerd, u schakelt kort over op hoge snelheid. Dit werkt enkel als de motor reeds ingeschakeld is.
- 23 Het lampje licht rood op.

ZORG EN ONDERHOUD

- 24 Schakel het apparaat uit (⏻) en trek de stekker uit.
- 25 Maak de buitenzijden van het apparaat schoon met een vochtige doek.
- 26 Was de garde en haken af in een warm zeepsopje, of in het bestekbakje van uw vaatwasmachine.

MILIEUBESCHERMING

Om milieu- en gezondheidsproblemen als gevolg van gevaarlijke stoffen in elektrische en elektronische producten te vermijden, mogen apparaten met dit symbool niet worden weggegooid met niet-gesorteerd gemeentelijk afval, maar moeten ze worden teruggewonnen, opnieuw gebruikt of gerecycled.

Leggere le istruzioni e conservarle al sicuro. In caso di cessione dell'apparecchio ad altre persone, consegnare anche le istruzioni. Rimuovere tutto l'imballaggio prima dell'uso.

NORME DI SICUREZZA IMPORTANTI

Osservare le precauzioni fondamentali di sicurezza e in particolare quanto segue:



- 1 L'apparecchio può essere utilizzato da bambini di almeno 8 anni e da persone con ridotte capacità fisiche, sensoriali o mentali o senza esperienza e conoscenza a condizione che vengano controllate/istruite e capiscano i pericoli in cui si può incorrere. I bambini non devono giocare con l'apparecchio. La pulizia e la manutenzione da parte dell'utente non devono essere effettuate da bambini di età inferiore agli 8 anni e sotto il controllo di un adulto. Tenere l'apparecchio e il cavo fuori dalla portata dei bambini di età inferiore agli 8 anni.
 - 2 Staccare l'apparecchio prima di applicare o rimuovere qualsiasi accessorio.
 - 3 Se il cavo è danneggiato, farlo cambiare dal fabbricante, da un rivenditore autorizzato o da personale similmente qualificato, per evitare pericoli.
-  Non immergere l'apparecchio in sostanze liquide.
- 4 Tenere dita, capelli, indumenti ed utensili da cucina lontano dalle fruste.
 - 5 Montare sull'apparecchio solo gli accessori o gli elementi dati in dotazione.
 - 6 Non usare l'apparecchio per altri scopi se non quelli per i quali è stato progettato, di seguito descritti in questo manuale di istruzioni.
 - 7 Non usare l'apparecchio se è danneggiato o funziona male.

solo per uso domestico

COME APPLICARE LE FRUSTE NORMALI E LE FRUSTE A SPIRALE

- 1 Prima di applicare o rimuovere le fruste normali o le fruste a spirale, spegnere sempre l'apparecchio () e staccare la spina.
- 2 Ruotare ciascuna frusta normale o a spirale per allineare i punti sul manico con le scanalature dell'attacco di rotazione, spingere poi ogni frusta nell'attacco di rotazione fino a quando non si sente click.
- 3 Montare la frusta/frusta a spirale con la flangia sull'attacco di rotazione con il foro grande.

COME RIMUOVERE LE FRUSTE NORMALI O A SPIRALE

- 4 Spegner l'apparecchio () e scollegarlo dalla presa di corrente.
- 5 Tenere entrambe le fruste, normali o a spirale, per evitare che cadano quando si preme il pulsante di espulsione fruste .

ACCENSIONE

- 6 Inserire la spina nella presa di corrente.
- 7 Premere e rilasciare il pulsante ()
- 8 La spia lampeggerà in blu.

immagini	4 flangia	8 spia
1 attacchi di rotazione (sotto)	5 fruste a spirale	9 manico
2 foro grande	6 fruste	10 conservazione
3 sporgenze	7 fenditure di ventilazione	 lavabile in lavastoviglie

CONTROLLO DELLA VELOCITÀ

- 9 Premere il simbolo ▲ per aumentare la velocità e ▼ per diminuire la velocità.
- 10 La spia cambierà colore al variare della velocità.
 - 1 blu
 - 2 porpora
 - 3 verde
 - 4 rosso

- 11 Riducendo la velocità a zero la spia lampeggerà in blu.
- 12 Per selezionare l'opzione di arresto rapido, premere ⏻.

COME UTILIZZARE LO SBATTITORE

- 13 Generalmente, grandi quantità, miscele spesse e ingredienti solidi in proporzione maggiore rispetto agli ingredienti liquidi richiedono un tempo di preparazione più lungo e una velocità ridotta.
- 14 Quantità ridotte, miscele meno dense e ingredienti liquidi in proporzione maggiore rispetto agli ingredienti solidi richiedono un minore tempo di preparazione e una velocità elevata.
- 15 Utilizzare le fruste per sbattere/aerare gli impasti leggeri, le pastelle, i chiari d'uovo e la panna.
- 16 Utilizzare le fruste a spirale per lavorare gli impasti più pesanti (ad esempio quelli per il pane o per le torte).
- 17 Per evitare di sovraccaricare l'apparecchio e danneggiare il motore, utilizzare lo sbattitore solo per lavorare gli ingredienti dell'impasto e non per impastare.
- 18 Se è necessario appoggiare lo sbattitore, spegnerlo (⏻) e scuoterlo per far cadere l'impasto rimasto sulle fruste.
- 19 Non tenere in funzione il motore per più di 5 minuti, altrimenti si potrebbe surriscaldare. Dopo 5 minuti di funzionamento, spegnerlo per almeno 5 minuti per farlo recuperare.
- 20 Se il motore comincia a procedere a stento, aggiungere altro liquido all'impasto se possibile, altrimenti spegnere l'apparecchio e procedere a mano.

IL PULSANTE TURBO

- 21 Questo pulsante si trova sotto il manico in posizione "trigger"
- 22 Premendo il pulsante turbo viene modificata la velocità impostata con il selettore di velocità e si avrà un improvviso aumento di velocità. Funziona solo quando il motore è già operante.
- 23 La spia si illuminerà di rosso.

CURA E MANUTENZIONE

- 24 Spegner l'apparecchio (⏻) e scollegarlo dalla presa di corrente.
- 25 Pulire le superfici esterne dell'apparecchio con un panno umido.
- 26 Lavare le fruste normali e le fruste a spirale in acqua calda saponata o nel cestello portacoltelli della lavastoviglie.

PROTEZIONE AMBIENTALE

Per evitare danni all'ambiente e alla salute causati da sostanze pericolose delle parti elettriche ed elettroniche, gli apparecchi contrassegnati da questo simbolo non devono essere smaltiti con i rifiuti non differenziati ma recuperati, riutilizzati o riciclati.

Lea las instrucciones, guárdelas en un lugar seguro y, en caso de dar el aparato a otra persona, entréguelas también. Retire todo el embalaje antes de usar el aparato.

MEDIDAS DE SEGURIDAD IMPORTANTES

Siga las precauciones básicas de seguridad, incluyendo:

- 1 Este aparato puede ser utilizado por niños mayores de 8 años y por personas con discapacidad física, mental o sensorial o sin experiencia en su manejo, siempre que sean supervisadas o guiadas por otra persona y comprendan los posibles riesgos. Los niños no deben jugar con el aparato. Los niños solo deben realizar tareas de limpieza y mantenimiento si son mayores de 8 años y están supervisados por un adulto. Mantenga el aparato y el cable fuera del alcance de niños menores de 8 años.
 - 2 Desenchufe el aparato antes de insertar o quitar accesorios
 - 3 Si el cable está dañado, éste deberá ser cambiado por el fabricante, su agente de servicio, o alguien con cualificación similar para evitar peligro.
-  No sumerja el aparato en líquidos.
- 4 Mantenga los dedos, cabello, ropa y los utensilios de cocina lejos de los accesorios batidores.
 - 5 No ponga ningún otro acoplamiento o accesorio (recambio) que no haya sido adquirido del fabricante.
 - 6 No use el aparato para ningún fin distinto a los descritos en estas instrucciones.
 - 7 No use el aparato si está dañado o si no funciona bien.

solo para uso doméstico

INSTALAR LOS ACCESORIOS BATIDORES

- 1 Apague (⏻) y desenchufe la batidora antes de sacar los accesorios batidores.
- 2 Gire cada accesorio batidor para alinear las trabas del eje con las ranuras en el cabezal de accionamiento, entonces empuje hacia el cabezal hasta que escuche el clic de acoplamiento.
- 3 Inserte los accesorios batidores/ganchos junto con el reborde en el cabezal de accionamiento con el agujero grande.



QUITAR LOS ACCESORIOS BATIDORES/GANCHOS

- 4 Apague el aparato (⏻) y desenchúfelo.
- 5 Coja ambos accesorios/ganchos para evitar que caigan y pulse el botón . Así los expulsará de los cabezales de accionamiento.

ENCENDER

- 6 Enchufe el aparato a la corriente.
- 7 Pulse y suelte el botón .
- 8 La luz emitirá destellos azules.

EL CONTROL DE VELOCIDADES

- 9 Pulse  para aumentar y  para disminuir la velocidad
- 10 La luz cambiará de color al variar la velocidad.
 - 1 azul
 - 2 violeta
 - 3 verde
 - 4 rojo
- 11 Al reducir la velocidad a cero la luz emitirá destellos azules.
- 12 Para parar rápidamente, pulse .

ilustraciones	4 reborde	9 asa
1 cabezales de accionamiento (debajo)	5 ganchos	10 almacenamiento
2 agujero grande	6 accesorios batidores	 apto para lavavajillas
3 trabas	7 ventilación	
	8 luz	

USO DE LA BATIDORA

- 13 En general, las grandes cantidades, las mezclas espesas y las proporciones elevadas de sólidos frente a líquidos necesitan programaciones más largas y velocidades más lentas.
- 14 Las cantidades más pequeñas, las mezclas más finas y una mayor proporción de líquidos que de sólidos admiten programaciones más cortas y velocidades superiores.
- 15 Use los accesorios batidores para batir/montar masa ligera, pasta para rebozar, clara de huevo y la nata.
- 16 Use los ganchos para batir masas más pesadas (ej. pan, pastel de fruta).
- 17 Cuando forme una masa, use la batidora solamente para mezclar los ingredientes. No la use para amasar. La sobrecargará y dañará el motor.
- 18 Si necesita hacer descansar la batidora poniéndola sobre una superficie, apague el aparato (⏻), y agítela para quitar la mezcla de los accesorios batidores/ganchos.
- 19 No haga funcionar el motor constantemente por más de 5 minutos, se puede sobrecalentar. Después de 5 minutos, apáguelo como mínimo 5 minutos para que se recupere.
- 20 Si el motor funciona forzado, añade más líquido a la mezcla, si es posible, o apague la batidora y continúe a mano.

EL BOTÓN TURBO

- 21 Este botón se encuentra debajo del asa, en la posición "disparador".
- 22 Si pulsa el botón turbo, anulará la velocidad ajustada con el control de velocidad y le proporcionará un corto estallido a alta velocidad. Sólo funciona cuando el motor ya está funcionando.
- 23 La luz se pondrá en rojo.

CUIDADO Y MANTENIMIENTO

- 24 Apague el aparato (⏻) y desenchúfelo.
- 25 Limpie las superficies exteriores del aparato con un paño húmedo.
- 26 Lave las batidoras y los ganchos con agua caliente con jabón o la cesta de cubiertos del lavavajillas.

PROTECCIÓN MEDIOAMBIENTAL

Para evitar problemas medioambientales y de salud provocados por las sustancias peligrosas con que se fabrican los productos eléctricos y electrónicos, los aparatos con este símbolo no se deben desechar junto con el resto de residuos municipales, sino que se deben recuperar, reutilizar o reciclar.

Leia as instruções e guarde em lugar seguro. Forneça-as também caso venha a fornecer o aparelho a alguém. Retire todo o material de embalar antes da utilização.

MEDIDAS DE PRECAUÇÃO IMPORTANTES

Siga as seguintes instruções básicas de segurança:



- 1 Este aparelho pode ser usado por crianças com idade de 8 anos ou superior e pessoas com capacidades físicas, sensoriais ou mentais reduzidas ou com falta de experiência e conhecimentos, desde que supervisionadas/instruídas e que compreendam os riscos envolvidos. As crianças não devem brincar com o aparelho. A limpeza e manutenção por parte do utilizador não deverão ser feitas por crianças a não ser que tenham mais de 8 anos e sejam supervisionadas. Mantenha o aparelho e o cabo fora do alcance de crianças com menos de 8 anos.
 - 2 Desligue o aparelho antes de colocar ou retirar acessórios.
 - 3 Se o cabo estiver danificado, o fabricante, o seu agente de assistência técnica ou alguém igualmente qualificado deverá substituí-lo a fim de evitar acidentes.
-  Não coloque o aparelho em líquidos.
- 4 Mantenha os dedos, o cabelo, a roupa e os utensílios de cozinha afastados dos batedores.
 - 5 Não utilize acessórios ou peças que não sejam fornecidos pela nossa empresa.
 - 6 Não utilize o aparelho para quaisquer outras finalidades senão as descritas nestas instruções.
 - 7 Não utilize o aparelho se estiver danificado ou defeituoso.

apenas para uso doméstico

INSTALAR OS BATEDORES/BATEDORES EM ESPIRAL

- 1 Antes da instalação ou remoção dos batedores, desligue () a batedeira e retire a ficha da tomada eléctrica.
- 2 Rode cada um dos batedores de forma a alinhar as saliências dos veios com as ranhuras da cabeça de accionamento e empurre-os para dentro desta até encaixarem em posição.
- 3 Instale o batedor de claras/batedor em espiral introduzindo a flange na cabeça de accionamento com o orifício grande.



RETIRAR OS BATEDORES/BATEDORES EM ESPIRAL

- 4 Desligue o aparelho () e desligue-o da corrente.
- 5 Segure ambos os batedores de modo a impedi-los de saltar, e prima . Estes serão assim ejectados das cabeças de accionamento.

LIGAR

- 6 Ligue a ficha à tomada eléctrica.
- 7 Pressione e solte o botão .
- 8 A luz piscará a azul.

OS CONTROLOS DE VELOCIDADE

- 9 Prima  para aumentar a velocidade, e  para a diminuir.
- 10 A luz mudará de cor à medida que a velocidade muda.

- | | |
|--------|------------|
| 1 azul | 3 verde |
| 2 roxo | 4 vermelho |

esquemas	4 flange	9 asa
1 cabeças de accionamento (debaixo)	5 batedores em espiral	10 armazenamento
2 orifício grande	6 batedores de claras	 lavável na máquina
3 saliências	7 aberturas de ventilação	
	8 luz	

- 11 Reduzir a velocidade para zero fará com que a luz pisque a azul.
- 12 Para parar rapidamente, pressione ⏻.

 **UTILIZAÇÃO DA BATEDEIRA**

- 13 Geralmente as grandes quantidades, misturas espessas e uma grande percentagem de sólidos em relação aos líquidos sugerem tempos mais prolongados e velocidades mais lentas.
- 14 As quantidades menores, as misturas menos espessas e a maior quantidade de líquidos sugerem tempos mais curtos e velocidades superiores.
- 15 Utilize os batedores de claras para bater ou arejar massas leves, polme, claras e natas.
- 16 Utilize os batedores em espiral para bater massas mais consistentes (por exemplo, pão, bolos de frutas).
- 17 Ao fazer massa de pão, utilize a batedeira apenas para misturar os ingredientes. Não a utilize para amassar. Se o fizer, sobrecarregá-la-á e danificará o motor.
- 18 Se precisar de pousar a batedeira, desligue-a (⏻) e sacuda qualquer mistura dos batedores.
- 19 Não ponha o motor a funcionar continuamente por um período superior a 5 minutos, pois pode causar o seu sobreaquecimento. Após 5 minutos, desligue-o pelo menos durante 5 minutos para ele recuperar.
- 20 Se o motor começar a esforçar-se, adicione mais líquido à mistura se for possível, senão desligue a batedeira e continue a bater à mão.

 **BOTÃO TURBO**

- 21 Este botão encontra-se sob a asa, na posição “gatilho”.
- 22 Ao pressionar o botão turbo, dá-se um impulso na velocidade, sendo que a velocidade regulada não é considerada. Trabalha apenas quando o motor já está a trabalhar.
- 23 A luz acender-se-á a vermelho.

 **CUIDADOS E MANUTENÇÃO**

- 24 Desligue o aparelho (⏻) e desligue-o da corrente.
- 25 Limpe as superfícies exteriores do aparelho com um pano húmido.
- 26 Lave os batedores e os batedores em espiral em água quente com sabão, ou no cesto dos talheres da máquina de lavar louça.

 **PROTECÇÃO AMBIENTAL**

Para evitar problemas ambientais e de saúde devido a substâncias perigosas contidas em equipamentos eléctricos e electrónicos, os aparelhos com este símbolo não deverão ser misturados com o lixo doméstico e sim recuperados, reutilizados ou reciclados.

Læs vejledningen og behold den til senere brug. Lad den følge med apparatet, hvis det overdrages til andre. Fjern al emballage før brug.

VIGTIGE SIKKERHEDSINSTRUKTIONER

Følg altid de grundlæggende sikkerhedsregler, herunder:

- 1 Dette apparat kan anvendes af børn fra 8 år og derover og personer hvis fysiske, sansemæssige eller mentale evner er nedsat, eller personer uden den fornødne erfaring, hvis de er blevet instrueret/har været under opsyn og forstår de forbundne farer. Børn må ikke lege med apparatet. Rengøring og vedligeholdelse må ikke foretages af børn, medmindre de er over 8 år og holdes under opsyn. Apparatet og ledningen skal holdes uden for rækkevidden af børn under 8 år.
- 2 Træk stikket fra apparatet ud før montering eller afmontering af tilbehør.
- 3 Hvis ledningen er beskadiget, skal den udskiftes af producenten, serviceværkstedet eller en tilsvarende kvalificeret fagmand, så eventuelle skader undgås.

 Læg ikke apparatet i vand.



- 4 Hold fingre, hår, beklædningsdele og køkkenudstyr fri af piskeris/kroge.
- 5 Anvend ikke andet tilbehør eller andre dele end de medfølgende.
- 6 Anvend ikke apparatet til andre formål end dem, der er beskrevet i denne brugsanvisning.
- 7 Undlad at anvende apparatet, hvis det er beskadiget eller ikke fungerer korrekt.

kun til privat brug

MONTERING AF PISKERIS/KROGE

- 1 Sluk () og træk stikket ud før montering eller fjernelse af piskeris/kroge.
- 2 Drej hvert piskeris eller krog så taperne på skaftet passer i rillerne i krafthovedet. Tryk derefter piskeris eller krog op i krafthovedet til der lyder et klik og de sidder fast.
- 3 Monter piskeriset/krogen med flangen i krafthovedet med det store hul.

FJERNELSE AF PISKERIS/KROGE

- 4 Sluk for apparatet () og tag stikket ud.
- 5 Hold begge piskeris/kroge fast for at undgå at de falder af, tryk derefter på . Derved afmonteres de fra krafthovederne.

TÆND MASKINEN

- 6 Sæt stikket i stikkontakten.
- 7 Tryk og slip  knappen.
- 8 Indikatoren vil blinke blåt.

HASTIGHEDSINDSTILLINGERNE

- 9 Tryk på  for at forøge,  for at reducere hastigheden.
- 10 Indikatoren vil skifte farve, når hastigheden skifter.

- 1 blå
- 2 violet
- 3 grøn
- 4 rød

tegninger	4 flange	8 indikator
1 krafthoved (underside)	5 kroge	9 håndtag
2 stort hul	6 piskeris	10 opbevaring
3 tapper	7 udluftningskanaler	 tåler opvaskemaskine

11 Når hastigheden sænkes til nul, blinker indikatoren blåt.

12 For at stoppe hurtigt, trykkes på .

BRUG AF MIKSEREN

13 Generelt er lave hastigheder over længere tid godt for store mængder, tyk konsistens, store mængder faste dele i forhold til væske.

14 Højere hastigheder i kortere tid er ofte godt til små mængder, et tyndere miks og mere væske end faste dele.

15 Brug piskerisene til at røre/lufte let dej, piske æggehvinder eller fløde.

16 Brug krogene til at mikse tungere dej (fx brøddej eller frugtkage).

17 Når du laver dej, bør du kun bruge mikseren til at blande ingredienserne. Undgå at bruge den til at ælte, da det ville være en overbelastning, som ville skade motoren.

18 Hvis du vil sætte mikseren ned, sluk da for den () og ryst eventuelt mikstur af piskerisene/krogene.

19 Lad ikke motoren køre i mere end 5 minutter ad gangen, da det kan medføre overophedning. Når der er gået 5 minutter, skal du slukke for blenderen og lade motoren køle af i mindst 5 minutter.

20 Hvis motoren begynder at have svært ved at klare arbejdet, bør du enten tilføje mere væske eller fortsætte arbejdet med hænderne.

TURBOKNAPPEN

21 Knappen sidder på indersiden af håndtaget i "udløser" positionen.

22 Ved at trykke på turboknappen får du tophastighed lige meget hvilken hastighed, du i øvrigt har valgt. Det virker udelukkende når motoren kører.

23 Indikatoren vil lyse rødt.

PLEJE OG VEDLIGEHOLDELSE

24 Sluk for apparatet () og tag stikket ud.

25 Rengør apparatets udvendige flader med en fugtig klud.

26 Vask piskerisene og krogene i varmt sæbevand, eller i bestikskurven i din opvaskemaskine.

MILJØBESKYTTELSE

Elektriske og elektroniske apparater, der er mærket med dette symbol, kan indeholde farlige stoffer, og må ikke bortskaffes med husholdningsaffald, men skal afleveres på en dertil udpeget lokal genbrugsstation for at undgå skade på miljø og menneskers sundhed.

Läs bruksanvisningen och spara den för framtida bruk. Låt bruksanvisningen följa med om du överlåter apparaten. Ta bort allt förpackningsmaterial före användning.

VIKTIGA SKYDDSÅTGÄRDER

Följ allmänna säkerhetsföreskrifter, däribland följande:

- 1 Denna apparat kan användas av barn från 8 års ålder och uppåt och av personer med nedsatt fysisk, sensorisk eller mental förmåga eller med bristande erfarenhet och kunskap, om personerna i fråga är under uppsikt och har fått anvisningar om hur apparaten fungerar och om de har förstått vilka risker som användningen kan medföra. Barn ska inte leka med apparaten. Rengöring och användarunderhåll ska inte utföras av barn, såvida de inte är över 8 år och är under uppsikt. Håll apparat och elkabel utom räckhåll för barn under 8 år.
- 2 Dra ur sladden till apparaten före montering eller borttagning av tillbehör.
- 3 Om sladden är skadad måste den ersättas av tillverkaren, serviceombud eller någon med liknande kompetens för att undvika skaderisker.

 Sänk inte ned apparaten i någon vätska.



- 4 Håll fingrar, kläder och köksredskap borta från vispar/degkrokar.
- 5 Använd bara tillbehör och övrig utrustning som företaget tillhandahåller.
- 6 Använd inte apparaten för några andra ändamål än sådana som beskrivs i denna bruksanvisning.
- 7 Använd inte apparaten om den är skadad eller fungerar dåligt.

endast för hushållsbruk

MONTERING AV VISPAR/DEGKROKAR

- 1 Slå av strömmen () och dra ur sladden till elvispen innan du monterar eller tar bort visparna/degkrokarna.
- 2 Vrid varje visp eller degkrok så att tapparna på skaftet är riktade in mot falsarna i drivhuvudet och skjut sedan in skaftet i drivhuvudet tills du hör ett klick.
- 3 Montera vispen/degkroken med flänsring i drivhuvudet med det stora hålet.

BORTTAGNING AV VISPAR/DEGKROKAR

- 4 Stäng av apparaten () och dra ur sladden.
- 5 Håll i båda visparna/degkrokarna så att de inte faller av och tryck på  (utmatning) så att de matas ut från drivhuvudena.

SLÅ PÅ STRÖMMEN

- 6 Sätt stickproppen i vägguttaget.
- 7 Tryck in och släpp upp knappen .
- 8 Signallampan kommer att blinka med blått ljus.

bilder	4 flänsring	8 signallampa
1 drivhuvuden (undersidan)	5 degkrokar	9 handtag
2 stort hål	6 vispar	10 förvaring
3 tappar	7 öppningar	 kan diskas i diskmaskin

HASTIGHETSREGLAGEN

9 Tryck på ▲ för att öka hastigheten och ▼ för att minska hastigheten.

10 Signallampen kommer att ändra färg när hastigheten ändras.

- 1 blå
- 2 röd
- 3 grön
- 4 röd

11 När hastigheten sänks till noll kommer signallampen att blinka med blått ljus.

12 Tryck  för snabbt stopp.

ANVÄNDA ELVISPEN

13 Stora kvantiteter och mer kompakt, fast material behöver i regel längre tid och långsammare hastigheter.

14 Mindre kvantiteter och mer lättflytande material behöver däremot kortare tid och högre hastigheter.

15 Använd visparna för att visa/blanda lätta degar, smet, äggvita och grädde.

16 Använd degkrokarna för tyngre degar (t.ex. bröd och fruktkakor).

17 När det gäller degar, ska elvispen bara användas för att blanda ingredienserna. Använd den inte för att knåda degen för då överbelastas och skadas motorn.

18 Slå av strömmen () när du inte längre använder elvispen och ta bort allt material från visparna/degkrokarna.

19 Låt inte motorn gå mer än 5 minuter i taget, den kan bli överhettad. Slå sedan av och vänta minst 5 minuter innan den används igen.

20 Tillsätt om möjligt mer vätska om motorn börjar gå tungt eller slå av strömmen och fortsätt för hand.

TURBOKNAPPEN

21 Denna knapp finns på handtagets baksida, i "avtryckningläge".

22 Tryck på turboknappen om du vill ha en ytterligare ökning utöver hastighetsreglagent inställning. Turbofunktionen kan bara användas när motorn redan är i gång.

23 Signallampen kommer att lysa med rött ljus.

SKÖTSEL OCH UNDERHÅLL

24 Stäng av apparaten () och dra ur sladden.

25 Rengör ytorna på apparatens utsida med en fuktig trasa.

26 Diska visparna och degkrokarna med diskmedel i varmt vatten eller i diskmaskinens bestickställ.

MILJÖSKYDD

För att undvika miljö- och hälsoproblem som beror på farliga ämnen i elektriska och elektroniska produkter får inte apparater som är märkta med denna symbol kastas tillsammans med osorterat hushållsavfall utan de ska tillvaratagas, återanvändas eller återvinnas.

Les instruksjonene, oppbevar dem på et trygt sted, og send de med apparatet hvis du gir det videre. Fjern all emballasje før bruk.



VIKTIG SIKKERHETSTILTAK

Følg sikkerhetsinstruksene, inkludert

- 1 Dette apparatet kan brukes av barn fra åtte år og personer med nedsatte fysiske, sansende eller mentale evner eller manglende erfaring eller kunnskap hvis slike personer har fått opplæring eller blir holdt under oppsyn og forstår farene som er tilknyttet bruken av apparatet. Barn skal ikke leke med apparatet. Rengjøring og vedlikehold skal ikke utføres av barn med mindre de er over åtte år og holdes under oppsyn. Hold apparatet og ledningen utilgjengelig for barn under åtte år.
- 2 Frakople apparatet før fjerning av festeanretninger.
- 3 Hvis kablet er skadet så må den bli erstattet av fabrikanten, servicekontoret eller andre som er kvalifiserte for å unngå fare.

Ikke senk apparatet ned i væske.

- 4 Hold fingre, hår, klær og kjøkkenredskap unna vispene/eltekroker.
- 5 Ikke bruk tilleggsutstyr eller annet utstyr annet enn de vi leverer.
- 6 Ikke bruk apparatet til andre formål enn det som beskrives i disse instruksene.
- 7 Ikke bruk apparatet hvis det er skadet eller har mangler.

kun for bruk i hjemmet

TILPASNING AV VISPER/ELTEKROKER

- 1 Slå av (⏻) og frakople før tilpasning eller fjerning av visper/eltekroker.
- 2 Drei hver visp eller eltekrok for å stille merkene på skaftet slik at de passer med drivhode som er i sprekken, skyv deretter de inn til de låses på plass.
- 3 Fest vispen/eltekroken med foten mot drivhodet med det stort hull et.

FJERNING AV VISPER/ELTEKROKER

- 4 Slå apparatet av (⏻) og frakople det.
- 5 Hold begge vispene/eltekrokene for å hindre at de spretter ut, trykk deretter . Dette vil utløse de fra drivhodene.

SLÅ PÅ

- 6 Stikk kontakten i støpselet.
- 7 Trykk og slipp knappen.
- 8 Lyset blinker blått.

HASTIGHETSKONTROLL

- 9 Trykk for å øke, for å redusere hastigheten.
- 10 Lyset vil endre farge etter hvert som hastigheten endres.

- 1 blå
- 2 lilla
- 3 grønn
- 4 rød

- 11 Hvis du reduserer hastigheten til null, vil lyset blinke blått.
- 12 For en rask stopp, trykk .

figurer	4 flens	8 lys
1 drivhoder (under)	5 eltekroker	9 håndtak
2 stort hull	6 visper	10 oppbevaring
3 merker	7 luftehull	 kan vaskes i oppvaskmaskin

BRUK AV HÅNDMIKSEREN

- 13 Generelt så vil stor mengde, tykk blanding og en stor andel av tørrvarer i væske trenge lengere tid og lavere hastighet.
- 14 Mindre mengde, tynnere blandinger og mer væske enn tørrvarer bruker kortere tid og høyere hastighet.
- 15 Bruk vispene for å viske lette deiger, rører, eggehviter og krem.
- 16 Bruk eltekrokene ved bruk av deiger som er litt tyngre (f.eks. brød, fruktkake).
- 17 Ved laging av deig, bruk håndmikseren kun for å blande ingrediensene. Ikke bruk den for elting. Du kan overbelaste den og skade motoren.
- 18 Hvis du må sette håndmikseren ned, sett bryteren på av () og rist vispene/eltekrokene.
- 19 Ikke la motoren gå uavbrutt for mer enn 5 minutter, den kan overbelastes. Etter 5 minutter slå av i minst 5 minutter avslått i minst 5 minutter for å starte på nytt igjen.
- 20 Hvis motoren begynner å slite, tilsett mer væske i blandingen eller slå av og fortsett med hendene.

TURBO-KNAPPEN

- 21 Denne knappen er under håndtaket i "utløser" posisjonen.
- 22 Ved å trykke på turbo-knappen vil det overstyre hastigheten satt av hastighetskontrollen, og gir deg en funksjon med høy hastighet. Den fungerer kun når motoren allerede er i gang.
- 23 Lyset blinker rødt.

BEHANDLING OG VEDLIKEHOLD

- 24 Slå apparatet av () og frakople det.
- 25 Tørk utvendige overflater av apparatet med en dampet klut.
- 26 Vask vispene og eltekrokene i varmt såpevann, eller i bestikkbeholderen i din oppvaskmaskin.

MILJØBESKYTTELSE

For å unngå miljømessige og helse relaterte problemer forbundet til farlige stoffer i elektriske og elektroniske varer, må ikke apparater merket med dette symbolet kastes sammen med vanlig avfall, men gjenvinnes, gjenbrukes eller resirkuleres.

Lue käyttöohjeet, säilytä ne ja anna ne laitteen mukana, mikäli luovutat sen toiselle henkilölle. Poista kaikki pakkausmateriaali ennen käyttöä.

TÄRKEITÄ VAROTOIMIA

Seuraa perusvarotoimia, muun muassa seuraavia ohjeita:



- 1 Laitetta saavat käyttää yli 8-vuotiaat lapset ja henkilöt, joiden fyysinen, aistienvarainen tai henkinen toimintakyky on heikentynyt, tai joilla ei ole kokemusta ja tietoa, jos heitä valvotaan/ohjeistetaan, ja he ymmärtävät käyttöön liittyvät vaarat. Lapset eivät saa leikkiä laitteella. Lapset eivät saa puhdistaa tai tehdä hoitotoimia, jos he eivät ole yli 8-vuotiaita ja valvonnan alla. Pidä laite ja kaapeli alle 8-vuotiaiden ulottumattomissa.
 - 2 Irrota laite sähköverkosta ennen lisälaitteiden kiinnittämistä tai irrottamista.
 - 3 Jos sähköjohto on vahingoittunut, se pitää antaa valmistajan, tämän huoltopalvelun tai vastaavan pätevyyden omaavan henkilön vaihdettavaksi vaarojen välttämiseksi.
-  Älä upota laitetta nesteeseen.
- 4 Pidä sormet, hiukset ja keittiötyökalut poissa vispilöistä/koukuista.
 - 5 Älä käytä muita kuin valmistajan omia lisälaitteita.
 - 6 Älä käytä laitetta muihin kuin tässä käyttöohjeessa kuvattuihin tarkoituksiin.
 - 7 Älä käytä laitetta, jos se on vahingoittunut tai toimii huonosti.

vain kotikäyttöön

VISPILÖIDEN/KOUKKUJEN KIINNITYS

- 1 Sammuta laite () ja irrota se sähköverkosta, ennen kuin kiinnität tai irrotat vispilöitä/koukkuja.
- 2 Käännä kumpaakin vispilää tai koukkuja siten, että ulokkeet niiden varressa sopivat vetopään aukkoihin, työnnä ne sitten vetopäähän, kunnes ne naksahdavat paikoilleen.
- 3 Kiinnitä laipallinen vispilä/koukku vetopäässä olevaan isoon aukkoon.



VISPILÖIDEN/KOUKKUJEN IRROTTAMINEN

- 4 Sammuta laite () ja irrota se verkosta.
- 5 Pitele kumpaakin vispilää/koukkuja, jotta ne eivät ponnahtaa ulos, ja paina valitsinta . Näin ne irtoavat vetopäistä.

KYTKE LAITE PÄÄLLE

- 6 Kytke se sähköpistokkeeseen.
- 7 Paina ja vapauta -valitsin..
- 8 Valo vilkkuu sinisenä.

NOPEUSKONTROLI

- 9 Paina valitsinta  lisätäksesi ja  vähentääksesi nopeutta.
- 10 Valo vaihtaa väriä, kun nopeus vaihtuu.

1	sininen	3	vihreä
2	violetti	4	punainen
- 11 Nopeuden alentaminen noltaan saa värin vilkkumaan sinisenä.
- 12 Pysäyttääksesi laitteen nopeasti, paina .

piirroksset	4 laippa	8 valo
1 vetopäät (alta)	5 koukut	9 kahva
2 iso aukko	6 vispilät	10 säilytys
3 ulokkeet	7 ilma-aukot	 konepesun kestävä

SEKOITTIMEN KÄYTTÖ

- 13 Yleensä suuri määrä, paksu seos ja korkea kiinteään aineksen määrä suhteessa nesteeseen vaativat pidempää aikaa ja pienempää nopeutta.
- 14 Pienempi määrä, ohuempi seos ja suurempi nestemäärä suhteessa kiinteään ainekseen vaativat lyhyempää aikaa ja suurempaa nopeutta.
- 15 Käytä vispilöitä taikinan, valkuaisvaahdon ja kerman vatkaamiseen.
- 16 Käytä koukkuja sekoittaessasi raskaampia taikinoita (esim. leipää, hedelmäkakkua).
- 17 Kun teet taikinaa, käytä sekoitinta vain ainesten sekoittamiseen. Älä käytä sitä taikinan vaivaamiseen. Ylikuormitat sekoitinta ja vahingoitat moottoria.
- 18 Jos sinun on laskettava sekoitin kädestäsi, sammuta se (⏻) ja ravista seos vispilästä/ koukuista.
- 19 Älä anna moottorin käydä yhtäjaksoisesti yli 5 minuuttia, se voi kuumeta liikaa. Laite on sammutettava 5 minuutin kuluttua ainakin 5 minuutiksi, jotta se palaa käyttökuntoon.
- 20 Jos moottori alkaa käydä vaivalloisesti, lisää seokseen nestettä, jos se on mahdollista, tai sammuta laite ja jatka käsin.

TURBOVALITSIN

- 21 Tämä valisin kädensijan alla "liipasinasemassa"
- 22 Jos painat turbovalitsinta, kumoat nopeusvalinnan ja annat laitteelle nopean käyttöpyrähdysen. Se toimii vain, kun moottori on jo käynnissä.
- 23 Valo palaa punaisena.

HOITO JA HUOLTO

- 24 Sammuta laite (⏻) ja irrote se verkosta.
- 25 Puhdista laitteen ulkopinta kostealla kankaalla.
- 26 Pese vispilät ja koukut lämpimällä saippuavedellä tai astianpesukoneen lusikka- ja haarukkakotelossa.

YMPÄRISTÖN SUOJELU

Jotta vältettäisiin ympäristölle ja terveydelle koituvat haitat, jotka johtuvat vaarallisista aineista sähkölaitteissa ja elektronisissa laitteissa, tällä symbolilla varustetut laitteet tulee heittää pois erillään lajittelemattomista jätteistä, ne on otettava talteen, käytettävä uudestaan ja kierrätettävä.

Прочтите инструкции, сохраните их, при передаче сопроводите инструкцией. Перед применением изделия снимите с него упаковку.

ВАЖНЫЕ МЕРЫ ПРЕДОСТОРОЖНОСТИ

Следуйте основным инструкциям по безопасности, включая следующие:



- 1 Использование данного устройства детьми старше 8 лет, лицами с ограниченными физическими, сенсорными или умственными способностями, недостатком опыта или знаний допускается при условии контроля или инструктажа и осознания связанных рисков. Детям запрещено играть с устройством. Очистку и обслуживание устройства могут выполнять дети старше 8 лет при условии наблюдения взрослыми. Храните устройство и кабель в недоступном для детей до 8 лет месте.
 - 2 Прежде чем устанавливать или снимать насадки, отключите прибор от сети.
 - 3 Если кабель поврежден, он должен быть заменен производителем, сервисным агентом или другим квалифицированным лицом для предотвращения опасности.
-  Не погружайте прибор в жидкость.
- 4 Следите за тем, чтобы пальцы, волосы, одежда и кухонные принадлежности не попадали в непосредственную близость к взбивалкам и спиральным венчикам.
 - 5 Используйте только принадлежности и насадки от производителя.
 - 6 Прибор не может работать от внешнего таймера или дистанционной системы управления.
 - 7 Не используйте прибор, если он поврежден или работает с перебоями.

только для бытового использования

УСТАНОВКА ВЗБИВАЛОК/СПИРАЛЬНЫХ ВЕНЧИКОВ

- 1 Перед установкой или снятием взбивалок и спиральных венчиков выключите питание () и отсоедините миксер от сети.
- 2 Поверните каждую взбивалку/спиральный венчик таким образом, чтобы выступы на валах совпали с пазами на насадках, после чего вставьте их до щелчка.
- 3 Установите спиральную насадку с буртиком в головку привода с большим отверстием.

СНЯТИЕ ВЗБИВАЛОК/СПИРАЛЬНЫХ ВЕНЧИКОВ

- 4 Выключите прибор () и отсоедините его от сети.
- 5 Чтобы взбивалки/спиральные венчики не выскользнули, возьмитесь за обе одновременно и нажмите кнопку . Венчики будут извлечены из насадок.

ВКЛЮЧЕНИЕ

- 6 Вставьте вилку в розетку.
- 7 Нажмите и отпустите кнопку .
- 8 Индикатор будет мигать синим.

иллюстрации	4 буртик	8 подсветка
1 насадки под (в нижней части)	5 спиральные венчики	9 ручка
2 большое отверстие	6 венчики	10 хранение
3 выступы	7 вентиляционные отверстия	 можно мыть в посудомоечной машине

РЕГУЛЯТОРЫ СКОРОСТИ

- 9 Нажмите кнопку ▲, чтобы увеличить скорость, и кнопку ▼, чтобы уменьшить.
- 10 Цвет индикатора изменится вместе с изменением скорости.
- | | |
|-------------|-----------|
| 1 синий | 3 зеленый |
| 2 пурпурный | 4 красный |

- 11 При снижении скорости до нуля индикатор будет мигать синим.
- 12 Для быстрой остановки прибора нажмите кнопку ⏻.

ИСПОЛЬЗОВАНИЕ МИКСЕРА

- 13 Как правило, большие объемы продуктов, плотные смеси и более высокое содержание твердых продуктов относительно жидкостей предполагают более длительное время приготовления при низкой скорости.
- 14 Небольшие объемы продуктов, менее плотные смеси и более высокое содержание жидкостей относительно твердых продуктов предполагают более короткое время приготовления при высокой скорости.
- 15 Используйте взбивалки для взбивания/насыщения воздухом легкого теста, обычного теста, яичных белков и сливок.
- 16 Используйте спиральные венчики для смешивания более плотного теста (например, для хлеба или фруктовых пирогов).
- 17 При работе с тестом используйте миксер только для смешивания ингредиентов. Не допускается использование миксера для замеса теста. Перегрузка двигателя может вывести его из строя.
- 18 Чтобы положить миксер, выключите его (⏻) и стряхните с взбивалки/спирального венчика остатки смеси.
- 19 Во избежание перегрева прибора запрещается непрерывно использовать двигатель более 5 минут. По истечении указанного времени отключите прибор минимум на 5 минуты для восстановления его работоспособности.
- 20 Если двигатель подает признаки перегрузки, добавьте в смесь немного жидкости или выключите прибор и завершите взбивание вручную.

КНОПКА ТУРБО

- 21 Эта кнопка находится под ручкой в положении «курка».
- 22 Нажатие кнопки «турбо» приведет к резкому повышению скорости, установленной с помощью регулятора скоростей, и даст вам взрывное приращение скорости. Кнопка сработает, только если двигатель уже включен.
- 23 Индикатор будет светиться красным.

УХОД И ОБСЛУЖИВАНИЕ

- 24 Выключите прибор (⏻) и отсоедините его от сети.
- 25 Очистите внешнюю поверхность прибора влажной тканью.
- 26 Мойте взбивалки и спиральные венчики в горячей воде с моющим средством или в посудомоечной машине в специальной корзине для столовых приборов.

ЗАЩИТА ОКРУЖАЮЩЕЙ СРЕДЫ

Для того чтобы избежать угроз для здоровья и окружающей среды из-за вредных веществ в электрических и электронных товарах, приборы, отмеченные данным символом, должны утилизироваться не как не отсортированные бытовые отходы, а как восстановленные или повторно использованные.

Přečtěte si pokyny a uschovejte je. Pokud zařízení předáte dál, předejte ho i s návodem. Před použitím odstraňte všechny obaly.

DŮLEŽITÁ BEZPEČNOSTNÍ OPATŘENÍ

Dodržujte základní bezpečnostní pokyny, jako jsou:



- 1 Tento přístroj mohou používat děti ve věku od 8 let a osoby se sníženými fyzickými, sensorickými či mentálními schopnostmi nebo osoby, které výrobek nikdy nepoužívaly nebo jej neznají, pokud tak činí pod dozorem/byly poučeny a rozumí souvisejícím rizikům. S přístrojem si nesmějí hrát děti. Děti nesmějí provádět čištění a běžnou údržbu, pokud nedosáhly věku alespoň 8 let a nejsou-li pod dozorem. Přístroj i kabel uchovávejte mimo dosah dětí mladších 8 let.
 - 2 Před zasunutím či vyjmutím příslušenství přístroj vytáhněte ze zásuvky.
 - 3 Pokud je poškozený kabel, musí jej vyměnit výrobce, jeho servisní zástupce nebo osoba podobně kvalifikovaná, aby nedošlo k riziku.
-  Neponořujte přístroj do kapaliny.
- 4 Metly/háky nesmí přijít do kontaktu s prsty, vlasy, oděvy a kuchyňským náčiním.
 - 5 Nepoužívejte příslušenství nebo přídatné prvky mimo těch, které dodáváme my.
 - 6 Tento spotřebič nesmí být ovládán externím časovačem nebo systémem dálkového ovládání.
 - 7 Nepoužívejte spotřebič, je-li poškozen nebo se objevují poruchy.

jen pro domácí použití

ZASOUVÁNÍ METEL/HÁKŮ

- 1 Před zasunutím či vyjmutím metel/háků mixér vypněte () a vytáhněte jej ze zásuvky.
- 2 Každou metlu či hák natočte tak, aby byly výstupky na hřídeli v rovině se západkami v pohonu, a pak je do pohonu zasuňte, dokud nezapadnou na své místo.
- 3 Metlu/hák nasadte obrubou do pohonu s velkým otvorem.



VYJMUTÍ METEL/HÁKŮ

- 4 Přístroj vypněte () a vytáhněte jej ze zásuvky.
- 5 Přidržte metly/háky, aby nevyskočily, a stiskněte . Tak dojde k jejich vycvaknutí z pohonů.

ZAPÍNÁNÍ

- 6 Zasuňte zástrčku do zásuvky.
- 7 Stiskněte a uvolněte tlačítko .
- 8 Kontrolka bude blikat modře.

OVLÁDÁNÍ RYCHLOSTI

- 9 Pro zvýšení rychlosti stiskněte  a pro snížení .
- 10 Kontrolka bude při změně rychlosti měnit barvu.

- 1 modrá
- 2 fialová
- 3 zelená
- 4 červená

11 Při snížení rychlosti na nulu bude kontrolka blikat modře.

12 Pro rychlé zastavení stiskněte .

nákresy	4 obruba	8 kontrolka
1 pohony (zespodu)	5 háky	9 držadlo
2 velký otvor	6 metly	10 uskladnění
3 výstupky	7 větrací otvory	 vhodné pro mytí v myčce

POUŽITÍ MIXÉRU

- 13 Obecně lze říci, že velké množství, husté směsi a vysoký podíl tuhých látek vůči tekutinám vyžaduje delší časy a pomalejší rychlosti.
- 14 Menší množství, řidší směsi a více tekutého podílu vůči tuhým látkám vyžaduje kratší časy a vyšší rychlosti.
- 15 Metly použijte ke šlehání/kypření těsta, šlehání bílků a krému.
- 16 Háky použijte pro míchání hutnějšího těsta (např. chléb, ovocný koláč).
- 17 Co se týče zpracování těsta, mixér používejte jen pro míchání ingrediencí. Nepoužívejte ho k hnětení. Přístroj tak přetížíte a poškodíte motor.
- 18 Pokud chcete mixér odložit, vypněte jej (⏻) a oklepte zbytky z metel/háků.
- 19 Motor nesmí soustavně běžet déle než 5 minuty, mohl by se přehřát. Po dvou minutách provozu přístroj alespoň na 5 minuty vypněte, aby si odpočinul.
- 20 Když motor začne jít ztuha, přidejte do směsi více tekutiny, pokud je to možné, a nebo přístroj vypněte a pokračujte ručně.

TLAČÍTKO TURBO

- 21 Toto tlačítko se nachází pod držadlem v místě, kde bývá poušť střelné zbraně.
- 22 Stisknutím tlačítka turbo dojde k navýšení rychlosti bez ohledu na nastavenou rychlost, čili rychlost se prudce zvýší. Funkce funguje, pouze když běží motor.
- 23 Kontrolka bude svítit červeně.

PÉČE A ÚDRŽBA

- 24 Přístroj vypněte (⏻) a vytáhněte jej ze zásuvky.
- 25 Vyčistěte vnější plochy spotřebiče vlhkým hadříkem.
- 26 Omyjte metle a háky v horké mýdlové vodě nebo v příborové přihrádce myčky.

OCHRANA ŽIVOTNÍHO PROSTŘEDÍ

Aby nedošlo k ohrožení zdraví a životního prostředí vlivem nebezpečných látek obsažených v elektrických a elektronických produktech, spotřebiče označené tímto symbolem nesmějí být vyhazovány do směsného odpadu, ale je nutno je obnovit, znovu použít nebo recyklovat.

Prečítajte si pokyny a odložte tak, aby ste ich mohli priložiť pri prípadnom odovzdaní výrobku niekomu inému. Pred použitím odstráňte všetky obaly.

DÔLEŽITÉ BEZPEČNOSTNÉ OPATRENIA

Dodržiujte základné bezpečnostné opatrenia, vrátane:

- 1 Tento prístroj môžu používať deti od 8 rokov a osoby so zníženými fyzickými, zmyslovými alebo psychickými schopnosťami alebo nedostatkom skúseností a vedomostí ak sú pod dozorom/poučením a sú si vedomí s tým spojených rizík. Deti sa s prístrojom nemajú hrať. Čistenie a používateľská údržba nemajú byť vykonávané deťmi ak nie sú staršie ako 8 rokov a pod dozorom. Prístroj a elektrickú šnúru uchovávajte mimo dosahu detí mladších ako 8 rokov.
- 2 Pred zakladaním alebo zložením nástavcov vytiahnite prístroj zo zásuvky.
- 3 Ak je prírodný kábel poškodený, musí byť vymenený výrobcom, jeho servisným technikom alebo iným kvalifikovaným odborníkom, aby nedošlo k riziku.

 Neponárajte spotrebič do tekutiny.

4 Nepribližujte sa k šľahacím metlám/hnetacím hákom prstami, vlasmi, oblečením a kuchynským náradím.

5 Nepoužívajte iné doplnky alebo vybavenie ako tie, ktoré boli dodané.

6 Tento spotrebič nesmie byť ovládaný prostredníctvom externého časového spínača alebo diaľkového ovládania.

7 Nepoužívajte tento spotrebič, ak je poškodený alebo má poruchu.

použitie len pre domácnosť

ZALOŽENIE ŠĽAHACÍCH METIEL/HÁKOV

- 1 Pred zakladaním alebo vyberaním metiel/hákov vypnite vypínač (⏻) a vyberte mixér zo zásuvky.
- 2 Každú metlu alebo hák natočte tak, aby výstupky na tyči smerovali do otvorov v pohonnej hlave, potom ju/ho zatlačte do pohonnej hlavy, kým sa nezacvakne na miesto.
- 3 Založte šľahaciu metlu/hnetací hák do pohonnej hlavy s väčším otvorom.

VYBRATIE METIEL/HÁKOV

- 4 Vypnite prístroj (⏻) a vytiahnite ho zo zásuvky.
- 5 Držte obe metly/háky, aby nevyskočili von, a stlačte . To ich vytlačí z pohonných hláv.

ZAPNUTIE

- 6 Vložte zástrčku do zásuvky na stene.
- 7 Stlačte a pustte tlačidlo .
- 8 Svetelná kontrolka bude blikať namodro.

OVLÁDANIE RÝCHLOSTI

- 9 Stlačte  k zvýšeniu,  k zníženiu rýchlosti.
- 10 Pri zmene rýchlosti sa farba svetelnej kontrolky zmení.

- | | |
|-------------|-----------|
| 1 modrá | 3 zelená |
| 2 purpurová | 4 červená |

nákresy	4 obrúčka	8 svetelná kontrolka
1 pohonné hlavy pod	5 hnetacie háky	9 rukoväť
2 väčší otvor	6 šlahacie metly	10 uskladnenie
3 výstupky	7 vetracie otvory	 vhodný do umývačky riadu

11 Ak rýchlosť klesne na nulu, svetelná kontrolka bude blikať namodro.

12 K okamžitému zastaveniu stlačte .

POUŽÍVANIE MIXÉRA

13 Vo všeobecnosti veľké množstvá, husté zmesi a vysoký podiel pevných častí v pomere k tekutinám vyžadujú dlhší čas a nižšie rýchlosti.

14 Nižšie množstvá, redšie zmesi, a viac tekutín ako pevných častí vyžadujú kratšie časy a vyššie rýchlosti.

15 Šlahacie metly používajte na vyšľahanie/prevzdušnenie ľahkého cesta, snehu z bielok a šľahačky.

16 Na miešanie ťažších druhov cesta použite háky (napr. cesto na chlieb, ovocný koláč).

17 Pri príprave ťažšieho cesta použite mixér len na zmiešanie prísad. Nepoužívajte ho na hnetenie, inak ho preťažíte a poškodíte motor.

18 Ak potrebujete mixér položiť, vypnite tlačidlo , a otraste zvyšky zmesi z metiel/hákov.

19 Nenechajte motor bežať viac ako 5 minúty bez prestávky, môže sa prehriať. Potom nechajte motor 5 minúty postáť.

20 Ak sa motor začne namáhať, doplňte do zmesi viac tekutiny, ak je to možné, alebo ho vypnite a pokračujte ručne.

TLAČIDLO TURBO

21 Toto tlačidlo sa nachádza pod rukoväťou, v pozícii „kohútika“.

22 Stlačením tlačidla turbo zvýšite rýchlosť nastavenú ovládačom rýchlosti a získate impulz vysokej rýchlosti. Funguje to len vtedy, keď beží motor.

23 Svetelná kontrolka sa rozsvieti načerveno.

STAROSTLIVOSŤ A ÚDRŽBA

24 Vypnite prístroj  a vytiahnite ho zo zásuvky.

25 Vonkajší povrch spotrebiča vyčistite vlhkou látkou.

26 Metly a háky umyte v horúcej vode so saponátom, alebo v koši na príbor v umývačke riadu.

OCHRANA ŽIVOTNÉHO PROSTREDIA

Aby nedošlo k ohrozeniu zdravia a životného prostredia vplyvom nebezpečných látok v elektrických a elektronických produktoch, nesmú byť spotrebiče označené týmto symbolom likvidované s netriedeným komunálnym odpadom. Je nutné ich triediť, znova použiť alebo recyklovať.

Instrukcję należy przeczytać, zachować, przekazać kolejnemu użytkownikowi, jeśli odstępujemy urządzenie innej osobie. Wyjmij z opakowania przed użyciem.

WSKAZÓWKI DOTYCZĄCE BEZPIECZEŃSTWA

Postępuj zgodnie ze wskazówkami dotyczącymi bezpieczeństwa, między innymi:

- 1 Niniejszy sprzęt nie jest przeznaczony do użytkowania przez osoby (w tym dzieci) o ograniczonej zdolności fizycznej, czuciowej lub psychicznej, lub osoby nie mające doświadczenia lub znajomości sprzętu, chyba że odbywa się to pod nadzorem lub zgodnie z instrukcją użytkowania sprzętu, przekazanej przez osoby odpowiadające za ich bezpieczeństwo. Należy zwracać uwagę na dzieci, aby nie bawiły się sprzętem.
 - 2 Przed zakładaniem lub zdejmowaniem przystawek odłączyć urządzenie od sieci
 - 3 Jeżeli przewód zasilający ulegnie uszkodzeniu, powinien być wymieniony przez producenta, jego serwis techniczny lub specjalistyczny zakład naprawczy w celu uniknięcia zagrożenia.
-  Nie zanurzaj urządzenia w cieczy.
- 4 Ręce, włosy, ubranie i przybory kuchenne powinny być oddzielone od trzepaczek/haków.
 - 5 Nie używaj innych akcesoriów niż te, które są dostarczone z urządzeniem.
 - 6 Nigdy nie używaj urządzenia niezgodnie z jego przeznaczeniem określonym w niniejszej instrukcji.
 - 7 Nigdy nie używaj uszkodzonego urządzenia lub jeśli zaczęło wadliwie działać.

tylko do użytku domowego

MOCOWANIE TRZEPACZEK/HAKÓW

- 1 Wyłączyć (⏻) i odłączyć mikser od sieci przed zakładaniem albo zdejmowaniem trzepaczek/haków.
- 2 Obrócić każdą trzepaczkę lub hak, żeby spasować występy na bokach wałka z wycięciami w głowicy napędu i wcisnąć do momentu usłyszenia charakterystycznego dźwięku.
- 3 Założyć trzepaczkę/hak z kołnierzem na głowicę z dużym otworem.



ZDEJMOWANIE TRZEPACZEK/HAKÓW

- 4 Wyłączyć urządzenie (⏻) i wyciągnąć przewód z gniazdka sieciowego.
- 5 Przytrzymać obie trzepaczki/oba haki, żeby nie wypadły i nacisnąć . Spowoduje to wyrzucenie ich z głowicy napędu.

WŁĄCZENIE

- 6 Włóż wtyczkę w gniazdko sieciowe.
- 7 Naciśnij i zwolnij przycisk .
- 8 Lampka będzie migać na niebiesko.

REGULACJA PRĘDKOŚCI

- 9 Naciśnij  aby zwiększyć,  aby zmniejszyć prędkość.
- 10 Lampka zmienia kolor wraz ze zmianą prędkości.

1 niebieski	3 zielony
2 fioletowy	4 czerwony
- 11 Zmniejszenie prędkości do zera sprawi, że lampka miga na niebiesko.
- 12 Aby zatrzymać w miejscu, nacisnąć .

rysunki	4 kołnierz	8 lampka
1 głowice napędu (od spodu)	5 haki	9 uchwyt
2 duży otwór	6 trzepaczki	10 przechowywanie
3 występy	7 odpowietrzniki	 można myć w zmywarce

ZASTOSOWANIE MIKSERA

- 13 Na ogół, większa ilość składników, gęściejsze składniki i wyższy stosunek składników stałych do płynnych, wymagają dłuższego czasu przyrządzenia i mniejszej prędkości.
- 14 Mniejsza ilość, rzadsze składniki, więcej płynów niż składników stałych, sugerują krótszy czas i większe prędkości.
- 15 Trzepaczki mają zastosowanie do ubijania/napowietrzania lekkich ciast, białek i śmietany.
- 16 Haki mają zastosowanie do mieszania cięższych ciast (np. chleba, ciast owocowych).
- 17 Mikser służy tylko do mieszania składników ciasta. Nie stosować do wyrabiania ciasta. Można wtedy przeciążyć i uszkodzić silnik.
- 18 Po skończeniu miksowania, wyłączyć mikser () , strząsnąć/zdjąć pozostałości mieszanki z trzepaczek/haków.
- 19 W celu uniknięcia przegrzania urządzenia, nie należy użytkować urządzenia w sposób ciągły dłużej jak przez 5 minut. Po 5 minutach przerwać pracę na co najmniej 5 minut.
- 20 Jeśli silnik zaczyna ciężko pracować , dodać do mieszanych składników płynu, albo przerwać działanie miksera i dalej mieszać ręką.

PRZYCISK TURBO

- 21 Przycisk znajduje się pod uchwytem w pozycji "spustu"
- 22 Naciśnięcie przycisku zwiększa impulsowo prędkość ustawioną regulacją prędkości. Działa tylko, gdy silnik jest już uruchomiony.
- 23 Lampka zaświeci się na czerwono.

KONSERWACJA I OBSŁUGA

- 24 Wyłączyć urządzenie () i wyciągnąć przewód z gniazdka sieciowego.
- 25 Wytrzyj powierzchnie zewnętrzne urządzenia wilgotną szmatką.
- 26 Umyć trzepaczki i haki w gorącej wodzie z detergentem do naczyń, albo w koszu na sztućce w zmywarce.

OCHRONA ŚRODOWISKA

- Zużyte urządzenie oddaj do odpowiedniego punktu składowania, gdyż znajdujące się w urządzeniu niebezpieczne składniki elektryczne i elektroniczne mogą być zagrożeniem dla środowiska. Nie wyrzucaj wraz z odpadami komunalnymi.

Pročitajte upute, držite ih na sigurnom mjestu, prosljedite ih ako dajete uređaj. Uklonite cijelo pakiranje prije uporabe.

VAŽNE SIGURNOSNE MJERE

Poštujte osnovne sigurnosne mjere, uključujući slijedeće:



- 1 Ovaj uređaj mogu koristiti djeca od 8 godina pa na više i osobe smanjenih tjelesnih, osjetilnih ili mentalnih sposobnosti ili osobe koje ne raspolažu iskustvom i znanjem ako su pod nadzorom ili rade po uputama, te razumiju uključene opasnosti. Djeca se ne smiju igrati s uređajem. Čišćenje i održavanje ne smiju vršiti djeca ako nisu starija od 8 godina i moraju biti pod nadzorom. Držite uređaj i kabel van dosega djece mlađe od 8 godina.
 - 2 Isključite aparat iz utičnice prije postavljanja ili skidanja dodataka.
 - 3 Ako je kabel oštećen, radi izbjegavanja opasnosti, mora ga zamijeniti proizvođač, ovlašteni servis ili osoba slične stručnosti.
-  Nemojte uranjati uređaj u tekućinu.
- 4 Držite prste, kosu, odjeću i kuhinjska pomagala podalje od metlica za miješanje/tučenje.
 - 5 Nemojte koristiti dijelove ili dodatke drugih proizvođača.
 - 6 Nemojte koristiti uređaj u bilo koje druge svrhe osim onih opisanih u ovim uputama.
 - 7 Nemojte koristiti uređaj ako je oštećen ili neispravan.

isključivo za kućnu uporabu

POSTAVLJANJE METLICA ZA MIJEŠANJE/TUČENJE

- 1 Isključite mikser () tipkom i iz struje prije postavljanja ili skidanja metlica.
- 2 Da biste okrenuli svaku metlicu, poravnajte izbočine na osovini s utorima na glavi pogona i zatim ih gurnite u glavu pogona dok ne kliknu na mjesto.
- 3 Postavite metlice s prirubnicom prema glavi pogona pomoću velike rupe.



SKIDANJE METLICA ZA MIJEŠANJE/TUČENJE

- 4 Isključite aparat () i izvucite kabel iz utičnice.
- 5 Držite obje metlice, pazeci da ne iskoče i pritisnite . To će ih izbaciti iz pogonskih glava.

UKLJUČENJE

- 6 Stavite utikač u utičnicu.
- 7 Pritisnite i otpustite tipku .
- 8 Indikatorsko svjetlo će bljeskati plavom bojom.

REGULATORI KONTROLE BRZINE

- 9 Pritisnite  za povećanje,  za smanjenje brzine.
- 10 Indikatorsko svjetlo će promijeniti boju kako se promijeni brzina.
 - 1 plava
 - 2 purpurna
 - 3 zelena
 - 4 crvena

11 Kad se brzina smanji na nulu, indikatorsko svjetlo će bljeskati plavom bojom.

12 Za brzo zaustavljanje pritisnite .

UPORABA MIKSERA

- 13 Općenito, za velike količine, guste smjese i veliki omjer krutina prema tekućini znače dulje vrijeme i manje brzine.

crteži	4 prirubnica	8 indikatorsko svjetlo
1 pogonske glave (ispod)	5 metlice za miješanje	9 ručka
2 velika rupa	6 metlice za tučenje	10 čuvanje
3 izbočine	7 otvor za prozračivanje	 prikladno za pranje u perilici

- 14 Manje količine, rjeđe mješavine i visok omjer krutina prema tekućinama znači kraće vrijeme i veće brzine.
- 15 Koristite metlice za tučenje za tučenje/prozračivanje lakšeg tijesta, smjese za palačinke, bjelanjaka i krema.
- 16 Koristite metlice za miješanje (kuke) za miješanje težeg tijesta (npr. kruh, voćni kolač).
- 17 Kad pravite tijesto, koristite mikser samo za miješanje sastojaka. Nemojte ga koristiti da mijesite. Preopteretit ćete ga i oštetiti motor.
- 18 Ako trebate isključiti mikser, isključite tipkom (⏏), zatim otresite smjesu s metlica.
- 19 Nemojte dozvoliti da motor radi bez prekida više od 5 minuta, jer se može pregrijati. Poslije 5 minuta, isključite ga najmanje 5 minuta da bi se ponovo doveo u radno stanje.
- 20 Ako motor počne teško raditi, dodajte vode u mješavinu ako je moguće, ili isključite mikser i zamijesite rukom.

Ⓢ TIPKA TURBO

- 21 Ovaj gumb se nalazi ispod ručke u položaju „okidača“.
- 22 Pritiskom na tipku turbo ćete prijeći brzinu koja je postavljena kontrolom brzine te će vam to dati veću brzinu. To djeluje samo kad motor već radi.
- 23 Indikatorsko svjetlo će svijetliti crvenom bojom.

👁 ČIŠĆENJE I ODRŽAVANJE

- 24 Isključite aparat (⏏) i izvucite kabel iz utičnice.
- 25 Očistite površine uređaja mokrom krpom.
- 26 Operite metlice vrućom vodom sa sapunicom ili u odjeljku za pribor za jelo u perilici posuđa.

ZAŠTITA OKOLIŠA

Da bi se izbjegle štetne posljedice na okoliš i zdravlje zbog opasnih supstanci u električnim i elektronskim proizvodima, svi uređaji obilježeni ovim simbolom ne smiju se zbrinjavati kao nerazvrstani komunalni otpad, već se moraju prikupiti, ponovno koristiti ili reciklirati.

Preberite navodila, jih shranite na varnem in jih predajte skupaj z napravo, če jo posredujete naprej. Pred uporabo odstranite vso embalažo.

POMEMBNA VAROVALA

Sledite osnovnim varnostnim ukrepom, vključno z:

- 1 To napravo smejo uporabljati otroci, stari najmanj 8 let, in osebe z zmanjšanimi fizičnimi, čutnimi ali duševnimi sposobnostmi ali s pomanjkljivimi izkušnjami in znanjem, če so pri tem pod nadzorom/dobijo navodila in razumejo s tem povezana tveganja. Otroci se z napravo ne smejo igrati. Otroci ne smejo čistiti in vzdrževati naprave, če niso starejši od 8 let ter pod nadzorom. Napravo in kabel varujte pred dosegom otrok, mlajših od 8 let.
- 2 Pred namestitvijo ali odstranjevanjem priključkov napravo odklopite.
- 3 Če je kabel poškodovan, ga mora zamenjati proizvajalec, njegov servisni zastopnik ali kdo s podobnimi pooblastili, da se prepreči tveganje.

 Naprave ne potaplajte v tekočino.

4 Prste, lase, oblačila in kuhinjske pripomočke varujte pred stikom z metlicami/kavlji.

5 Ne uporabljajte nobene druge opreme ali priključka, razen priloženih.

6 Naprave ne uporabljajte za nič drugega kot za namene, ki so opisani v teh navodilih.

7 Naprave ne upravljajte, če je poškodovana ali če ne deluje pravilno.

samo za gospodinjsko uporabo

NAMESTITEV METLIC/KAVLJEV

1 Pred namestitvijo ali odstranjevanjem metlic/kavljev mešalnik izključite () ter odklopite.

2 Vsako metlico ali kavelj obrnite tako, da nastavke na gredi poravnate z režami v pogonski glavi, potem pa gred potisnite v pogonsko glavo, dokler se ne zaskoči.

3 Metlico/kavelj s prirobnico vstavite v pogonsko glavo z veliko luknjo.

ODSTRANJEVANJE METLIC/KAVLJEV

4 Napravo izklopite () in odklopite.

5 Primite obe metlici/kavlja, da ne izskočita, in pritisnite . S tem jih boste izvrgli iz pogonskih glav.

VKLOP

6 Vtič vstavite v električno vtičnico.

7 Pritisnite in spustite gumb .

8 Lučka bo utripala modro.

NASTAVITEV HITROSTI

9 Za povečanje hitrosti pritisnite , za zmanjšanje pa .

10 Lučka bo spremenila barvo s spreminjanjem hitrosti.

1 modra

2 vijolična

3 zelena

4 rdeča

11 Zmanjšanje hitrosti na ničlo pomeni, da bo lučka utripala modro.

12 Za hitro ustavitev pritisnite .

risbe	5 kavlja	10 shranjevanje
1 pogonski glavi (spodaj)	6 metlici	 primerno za pomivanje v pomivalnem stroju
2 velika luknja	7 zračniki	
3 izbokline	8 lučka	
4 prirobnica	9 ročaj	

UPORABA MEŠALNIKA

- 13 Splošno pravilo pravi, da velike količine, goste zmesi in veliki deleži trdnih snovi zahtevajo daljše trajanje ter nižje hitrosti.
- 14 Manjše količine, redke zmesi in veliki deleži tekočin zahtevajo krajše trajanje ter večje hitrosti.
- 15 Metlice uporabite za stepanje/prezračevanje lahkega testa, mase za palačinke, beljakov in smetane.
- 16 Kavlje uporabljajte za mešanje težjega testa (npr. kruha in sadnih kolačev).
- 17 Kadar delate testo, uporabite mešalnik samo za mešanje sestavin. Ne uporabite ga za gnetenje. S tem bi ga preobremenili in poškodovali motor.
- 18 Če želite mešalnik odložiti, ga izključite (⏻) in stresite morebitno zmes z metlic/kavljev.
- 19 Motorja ne pustite delovati neprekinjeno več kot 5 minuti, saj se lahko pregreje. Po tem pred ponovno uporabo počakajte 5 minuti.
- 20 Če začne motor delovati težko in počasi, po možnosti dodajte v zmes več tekočine ali pa napravo izključite in nadaljujte z rokami.

GUMB TURBO

- 21 Ta gumb je pod ročajem v položaju sprožilca.
- 22 Če pritisnete gumb Turbo, preglasite hitrost, ki je nastavljena z gumboma za hitrost, in vključi se velika hitrost. Deluje samo, ko motor že deluje.
- 23 Lučka bo svetila rdeče.

NEGA IN VZDRŽEVANJE

- 24 Napravo izklopite (⏻) in odklopite.
- 25 Zunanje površine naprave očistite z vlažno krpo.
- 26 Metlice in kavlje operite v vroči milnici ali v posodi za pribor v pomivalnem stroju.

ZAŠČITA OKOLJA

V izogib onesnaževanju okolja in ogrožanju zdravja zaradi nevarnih snovi v električnih ter elektronskih napravah, naprave s to oznako ni dovoljeno zavreči med nesortirane odpadke. Namesto tega jih je treba oddati na zbirno mesto, znova uporabiti ali reciklirati.

Διαβάστε τις οδηγίες, φυλάξτε τις σε ασφαλές μέρος και σε περίπτωση που δώσετε τη συσκευή σε άλλον χρήστη, δώστε μαζί και τις οδηγίες. Αφαιρέστε όλα τα υλικά συσκευασίας πριν από τη χρήση.

ΣΗΜΑΝΤΙΚΑ ΜΕΤΡΑ ΑΣΦΑΛΕΙΑΣ

Τηρείτε τα βασικά μέτρα ασφάλειας, συμπεριλαμβανομένων των παρακάτω:

- 1 Η παρούσα συσκευή μπορεί να χρησιμοποιηθεί από παιδιά ηλικίας άνω των 8 ετών και άτομα με μειωμένες σωματικές, αισθητήριες ή διανοητικές ικανότητες ή άτομα που δεν διαθέτουν επαρκή εμπειρία ή γνώση, υπό την προϋπόθεση ότι θα βρίσκονται υπό επίβλεψη ή θα λάβουν σχετικές οδηγίες και κατανοούν τους κινδύνους που ενέχει η χρήση της συσκευής. Τα παιδιά δεν πρέπει να χρησιμοποιούν τη συσκευή ως παιχνίδι. Ο καθαρισμός και η συντήρηση από χρήστη δεν πρέπει να πραγματοποιούνται από παιδιά, εκτός κι αν είναι άνω των 8 ετών και βρίσκονται υπό επίβλεψη. Να διατηρείτε τη συσκευή και το καλώδιο μακριά από παιδιά ηλικίας κάτω των 8 ετών.
- 2 Αποσυνδέστε τη συσκευή από το ρεύμα πριν από την τοποθέτηση ή την αφαίρεση εξαρτημάτων.
- 3 Εάν το καλώδιο είναι φθαρμένο, πρέπει να αντικατασταθεί από τον κατασκευαστή, τον αντιπρόσωπό του ή κάποιο εξουσιοδοτημένο πρόσωπο προς αποφυγή κινδύνων.

 Μη βυθίζετε τη συσκευή σε υγρά.

4 Διατηρήστε τα δάχτυλα, τα μαλλιά και τα ρούχα σας, καθώς και τα εργαλεία κουζίνας μακριά από τα χτυπητήρια/τους αναδευτήρες.

5 Μη χρησιμοποιείτε εξαρτήματα διαφορετικά από αυτά που παρέχονται από την εταιρεία μας.

6 Μη χρησιμοποιείτε τη συσκευή για οποιονδήποτε σκοπό πέραν αυτού που περιγράφεται στις παρούσες οδηγίες.

7 Μη χρησιμοποιείτε τη συσκευή εάν είναι φθαρμένη ή παρουσιάζει δυσλειτουργίες.

αποκλειστικά για οικιακή χρήση

ΤΟΠΟΘΕΤΗΣΗ ΤΩΝ ΧΤΥΠΗΤΗΡΙΩΝ/ΑΝΑΔΕΥΤΗΡΩΝ

1 Απενεργοποιήστε (⏻) και αποσυνδέστε το μίξερ από το ρεύμα πριν από την τοποθέτηση ή την αφαίρεση των χτυπητηριών/αναδευτήρων.

2 Περιστρέψτε κάθε χτυπητήρι ή αναδευτήρα ώστε να ευθυγραμμιστούν οι εγκοπές στο στέλεχος με τις υποδοχές στην κεφαλή κίνησης και κατόπιν σπρώξτε το μέσα στην κεφαλή κίνησης έως ότου να ασφαλίσει στη θέση του (θα ακουστεί ένα κλικ).

3 Προσαρτήστε το χτυπητήρι/αναδευτήρα με τη φλάντζα στην κεφαλή κίνησης με τη μεγάλη οπή.

ΑΦΑΙΡΕΣΗ ΤΩΝ ΧΤΥΠΗΤΗΡΙΩΝ/ΑΝΑΔΕΥΤΗΡΩΝ

4 Απενεργοποιήστε τη συσκευή (⏻) και αποσυνδέστε την από το ρεύμα.

5 Κρατήστε και τα δύο χτυπητήρια ή τους δύο αναδευτήρες για να μην πεταχτούν έξω και πατήστε το . Έτσι, θα αφαιρεθούν από τις κεφαλές κίνησης.

ΕΝΕΡΓΟΠΟΙΗΣΗ

6 Συνδέστε το φικς στην πρίζα.

7 Πατήστε και αφήστε το πλήκτρο .

σχέδια	4 φλάντζα	9 χειρολαβή
1 κεφαλές κίνησης (κάτω πλευρά)	5 αναδευτήρες	10 αποθήκευση
2 μεγάλη οπή	6 χτυπητήρια	 πλένεται σε πλυντήριο
3 εγκοπές	7 οπές αερισμού	πίατων
	8 λυχνία	

8 Η λυχνία αναβοσβήνει με μπλε χρώμα.

👁️ ΤΑ ΧΕΙΡΙΣΤΗΡΙΑ ΤΑΧΥΤΗΤΑΣ

9 Πατήστε το ▲ για αύξηση και το ▼ για μείωση της ταχύτητας.

10 Η λυχνία αλλάζει χρώμα καθώς αλλάζει και η ταχύτητα.

- | | |
|--------|-----------|
| 1 μπλε | 3 πράσινο |
| 2 μοβ | 4 κόκκινο |

11 Όταν η ταχύτητα μειωθεί στο μηδέν η λυχνία αναβοσβήνει με μπλε χρώμα.

12 Για άμεση διακοπή, πατήστε το ⏏.

👁️ ΧΡΗΣΗ ΤΟΥ ΜΙΞΕΡ

13 Σε γενικές γραμμές, οι μεγάλες ποσότητες, τα παχύρρευστα μείγματα και η μεγάλη αναλογία στερεών προς υγρών τροφίμων υποδεικνύουν μεγαλύτερους χρόνους και χαμηλότερες ταχύτητες.

14 Οι μικρότερες ποσότητες, τα λεπτόρρευστα μείγματα και η ύπαρξη περισσότερων υγρών υποδεικνύουν μικρότερους χρόνους και υψηλότερες ταχύτητες.

15 Χρησιμοποιήστε τα χτυπητήρια για το χτύπημα/αερισμό ελαφριάς ζύμης, κουρκουτιού, ασπραδιών αβγών και κρέμας γάλακτος.

16 Χρησιμοποιήστε τους αναδευτήρες για την ανάμιξη βαριών ζυμών (π.χ. για ψωμί, κέικ).

17 Κατά την παρασκευή ζύμης, να χρησιμοποιείτε το μίξερ μόνο για την ανάμιξη των συστατικών. Μην το χρησιμοποιείτε για ζύμωμα. Το μοτέρ θα υπερφορτωθεί και θα υποστεί ζημιά.

18 Εάν χρειαστεί να τοποθετήσετε κάτω το μίξερ, απενεργοποιήστε το (⏏) και τινάξτε το για να απομακρυνθεί τυχόν περίσσιο μείγμα από τα χτυπητήρια/τους αναδευτήρες.

19 Μην αφήνετε το μοτέρ να λειτουργεί συνεχόμενα για περισσότερα από 5 λεπτά, μπορεί να υπερθερμανθεί. Μετά από λειτουργία 5 λεπτών, απενεργοποιήστε τη συσκευή και αφήστε τη για τουλάχιστον 5 λεπτά.

20 Εάν το μοτέρ αρχίσει να υπερφορτώνεται, προσθέστε περισσότερο υγρό στο μείγμα, εάν είναι δυνατόν, ή απενεργοποιήστε το μίξερ και συνεχίστε την ανάμιξη με το χέρι.

🌀 ΤΟ ΚΟΥΜΠΙ TURBO

21 Αυτό το κουμπί βρίσκεται κάτω από τη χειρολαβή, στη θέση “ενεργοποίησης”

22 Εάν πατήσετε το κουμπί Turbo, θα παρακαμφθεί η ταχύτητα που έχει οριστεί από το χειριστήριο ταχύτητας και θα προκληθεί μια ριπή υψηλής ταχύτητας. Αυτή η λειτουργία είναι δυνατή μόνο όταν λειτουργεί ήδη το μοτέρ.

23 Η λυχνία ανάβει με κόκκινο χρώμα.

👁️ ΦΡΟΝΤΙΔΑ ΚΑΙ ΣΥΝΤΗΡΗΣΗ

24 Απενεργοποιήστε τη συσκευή (⏏) και αποσυνδέστε την από το ρεύμα.

25 Καθαρίστε τις εξωτερικές επιφάνειες της συσκευής με ένα υγρό πανί.

26 Πλύνετε τα χτυπητήρια και τους αναδευτήρες με ζεστό νερό και σαπουνάδα ή τοποθετήστε τα στο καλάθι για μαχαιροπίρουνα του πλυντηρίου πιάτων.

🚫 ΠΡΟΣΤΑΣΙΑ ΤΟΥ ΠΕΡΙΒΑΛΛΟΝΤΟΣ

Προς αποφυγή περιβαλλοντικών προβλημάτων και προβλημάτων υγείας λόγω επικίνδυνων ουσιών από ηλεκτρικές και ηλεκτρονικές συσκευές, οι συσκευές με αυτό το σύμβολο δεν θα πρέπει να απορρίπτονται με τα λοιπά οικιακά απορρίμματα, αλλά να ανακτώνται, να επαναχρησιμοποιούνται ή να ανακυκλώνονται.

A használati utasítást olvassa el és őrizze meg; és adja tovább a készülékkel együtt, ha azt továbbadja. Használat előtt teljes egészében távolítsa el a csomagolást.

FONTOS ÓVINTÉZKEDÉSEK

Kövesse az alábbi alapvető biztonsági óvintézkedéseket:

- 1 Az eszközt 8 éves (vagy idősebb) gyermekek és csökkent fizikai, érzékszervi vagy mentális képességekkel rendelkező vagy tapasztalatlan személyek csak felügyelet alatt/mások utasításainak megfelelően és csak akkor használhatják, ha tisztában vannak a használatból eredő kockázatokkal. Gyermekek nem játszhatnak az eszközzel. A készülék tisztítását és karbantartását gyermekek csak felügyelet alatt és csak akkor végezhetik, ha 8 évesnél idősebbek. Tartsa az eszközt és a kábelt 8 éven aluli gyermekektől elzárva.
- 2 Húzza ki a készüléket a konnektorból, mielőtt a tartozékokat hozzáillesztené vagy eltávolítaná.
- 3 Ha a kábel megrongálódott, ki kell cseréltetni a gyártóval, egy szerviz munkatársával vagy egy hasonlóan szakképzett személlyel, hogy elkerülje a veszélyeket.

 Ne merítse a készüléket folyadékba.

- 4 Tartsa távol az ujjait, a haját, ruhákat és a konyhai eszközöket a habverőtől/keverővillától.
- 5 Ne használjon más kiegészítőket és tartozékokat, mint amit hozzá adunk.
- 6 A készüléket az utasításokban leírtakon kívül más célra ne használja.
- 7 Ne működtesse a készüléket, ha az megrongálódott vagy hibásan működik.

csak háztartási használatra

HABVERŐK/KEVERŐVILLÁK BEILLESZTÉSE

- 1 Kapcsolja ki (⏻) és húzza ki a konnektorból a robotgépet mielőtt beillesztené vagy eltávolítaná a habverőket/keverővillákat.
- 2 Fordítsa el a habverőket vagy keverővillákat, hogy a nyélen található csapok a meghajtó fejen található lyukakba kerüljenek, majd nyomja be a meghajtó fejbe amíg a helyére nem kattann.
- 3 Helyezze a peremes habverőket/keverővillákat a nagy lyukú meghajtó fejekbe.

A HABVERŐK/KEVERŐVILLÁK ELTÁVOLÍTÁSA

- 4 Kapcsolja ki a készüléket (⏻) és húzza ki a konnektorból.
- 5 Tartsa mindkét habverőt/keverővillát, hogy megakadályozza a kiugrásukat, majd nyomja meg a  gombot. Ez kilöki őket a meghajtó fejekből.

BEKAPCSOLÁS

- 6 Tegye be a dugót a csatlakozó aljzatba.
- 7 Nyomja meg és engedje fel a  gombot.
- 8 A lámpa kéken villog.

SEBESSÉGSZABÁLYOZÓ

- 9 Nyomja meg a  gombot a sebesség növeléséhez, a  gombot pedig a csökkentéséhez.
- 10 Ahogyan a sebesség változik, a lámpa megváltoztatja a színét.

- | | | | |
|---|------|---|-------|
| 1 | kék | 3 | zöld |
| 2 | lila | 4 | piros |

rajzok	4 perem	8 lámpa
1 meghajtó fejek (alul)	5 keverővillák	9 fogantyú
2 nagy lyuk	6 habverők	10 tárolás
3 csapok	7 ventilátorok	 mosogatógépben mosható

11 Ha a sebesség nullára csökken, a lámpa kéken villog.

12 A gyors megállításhoz nyomja meg a -t.

A ROBOTGÉP HASZNÁLATA

13 Általánosságban a nagy mennyiségekhez, sűrű keverékekhez és a nagy mennyiségű szilárd anyagból történő folyadékképzéshez hosszabb idő és alacsonyabb sebesség javasolt.

14 Kisebbs mennyiségekhez, lazább keverékekhez és a kevesebb szilárdanyag tartalmú folyadékokhoz rövidebb idő és magasabb sebesség javasolt.

15 A habverőt könnyű tészták, folyékony tészták, tojásfehérjék és krémek felveréséhez/ felhabosításához használja.

16 Keményebb tészta keveréséhez a keverővillát használja (pl.: kenyér, gyümölcskenyér).

17 Amikor tésztát készít, a robotgépet a hozzávalók összekeveréséhez használja csupán. Ne használja dagasztásra. Túlerheli vele és a motor tönkre megy.

18 Ha le kell tennie a habverőt, kapcsolja ki () a gépet és rázzon le minden keveréket a habverőkről/keverővillákról.

19 Ne működtesse a motort 5 percnél hosszabb ideig, a motor túlmelegedhet. 5 perc elteltével kapcsolja ki a készüléket legalább 5 percre, hogy a készülék lehűljön.

20 Ha a motor elkezd dolgozni, adjon folyadékot a keverékhez, ha lehetséges, vagy kapcsolja ki és folytassa kézzel.

A TURBÓ GOMB

21 Ez a gomb a fogantyú alatt található „indító” pozícióban.

22 A turbó gomb lenyomása törölni fogja a sebességszabályozó által beállított sebességet és nagy sebesség löketet ad. Csak akkor működik, amikor a motor már megy.

23 A lámpa pirosan világít.

ÁPOLÁS ÉS KARBANTARTÁS

24 Kapcsolja ki a készüléket () és húzza ki a konnektorból.

25 A készülék külső felületét egy nedves ruhával tisztítsa meg.

26 A habverőket és keverővillákat meleg, szappanos vízben vagy a mosogatógépe evőeszköztartó kosarában mossa el.

KÖRNYEZETVÉDELEM

Hogy elkerülje az elektromos és elektronikus termékekben levő veszélyes anyagok által okozott környezeti és egészségügyi problémákat, az ilyen jellel jelölt készülékeket nem szabad a szét nem válogatott városi szemétbe tenni, hanem össze kell gyűjteni, újra fel kell dolgozni és újra kell hasznosítani.

Talimatları okuyun, güvenli bir yerde saklayın, cihazın el değiştirmesi halinde cihazla birlikte aktarın. Kullanmadan önce cihazın tüm ambalajını çıkarın.

ÖNEMLİ GÜVENLİK KURALLARI

Aşağıdakiler dahil, tüm temel güvenlik önlemlerini izleyin:

- 1 This appliance can be used by persons with reduced physical, sensory or mental capabilities or lack of experience and knowledge if they have been supervised/instructed and understand the hazards involved.
- This appliance must only be used by or under the supervision of a responsible adult.
- Use and store the appliance out of reach of children.
- Children shall not play with the appliance.
- 2 Eklentileri takmadan veya çıkarmadan önce cihazın fişini prizden çekin.
- 3 Hasarlı elektrik kabloları, güvenlik açısından sadece üretici, üreticinin yetkili servisleri veya benzer niteliklere sahip kişiler tarafından değiştirilmelidir.

 Cihazı sıvıya batırmayın.



- 4 Parmak, saç, giysi ve mutfak aletlerini, çırpıcı/kanca uçlarından uzak tutun.
- 5 Size sağladığımız aksesuar ve ek parçalar dışındaki ürünleri kullanmayın.
- 6 Cihazı, bu talimatlarda belirtilenler dışında bir amaçla kullanmayın.
- 7 Hasarlı veya arızalı cihazları çalıştırmayın.

sadece ev içi kullanım

ÇIRPICI/KANCA UÇLARI TAKMA

- 1 Çırpıcı/kanca uçlarını takmadan veya çıkarmadan önce mikseri kapatın () ve fişini prizden çekin.
- 2 Şaftın üzerindeki işaretleri, döndürme başlığındaki işaretlerle hizalamak için çırpıcı veya kanca ucunu çevirin ve döndürme başlığındaki yerine bir tık sesi ile oturana kadar itin.
- 3 Çıkıntılı çırpıcı/kanca ucu geniş yuvalı döndürme başlığına takın.



ÇIRPICI/KANCA UÇLARI ÇIKARMA

- 4 Cihazı kapatın () ve fişini prizden çekin.
- 5 Her iki çırpıcı/kanca ucu, fırlamasını önlemek için tutun ve  düğmesine basın. Böylece uçlar, döndürme başlığından hızla çıkacaktır.

CİHAZI ÇALIŞTIRMA

- 6 Fişi prize takın.
- 7  düğmesine basın ve bırakın.
- 8 Lamba mavi renkte yanıp sönecektir.

HIZ KUMANDASI

- 9 Hızı artırmak için  düğmesine, düşürmek için  düğmesine basın.
- 10 Hız değiştikçe, lamba da renk değiştirecektir.

- | | |
|--------|-----------|
| 1 mavi | 3 yeşil |
| 2 mor | 4 kırmızı |

- 11 Hızı sıfıra indirmek, lambanın mavi renkte yanıp sönmeye neden olacaktır.
- 12 Cihazı hemen durdurmak için  düğmesine basın.

çizimler	4 çıkıntı	9 sap
1 döndürme başlıkları (altında)	5 kanca uçlar	10 saklama
2 geniş yuva	6 çırpıcı uçlar	 bulaşık makinesinde
3 işaretler	7 havalandırma delikleri	yıkabilir
	8 lamba	

MIKSERİ KULLANMA

- 13 Genellikle fazla miktarlar, koyu karışımlar ve katı madde oranı sıvı oranından daha fazla olan malzemeler, daha uzun süre ve daha düşük hız gerektirir.
- 14 Küçük miktarlar, yoğunluğu az karışımlar ve sıvı oranı katı madde oranından daha fazla olan malzemeler daha kısa süre ve daha yüksek hız gerektirir.
- 15 Çırpıcıları hafif, sulu hamurları, yumurta aklarını ve kremayı çırpmak/havalandırmak için kullanın.
- 16 Daha kıvamlı hamurları (örn. ekmek, kek) karıştırmak için kanca uçları kullanın.
- 17 Hamur yaparken, mikseri sadece malzemeleri karıştırmak için kullanın. Yoğurmak için kullanmayın. Cihaza fazla yüklenerek motora hasar verebilirsiniz.
- 18 Mikseri kapatmanız gerektiğinde (⏻) düğmesini kapatın ve çırpıcı/kanca uçlarda kalan tüm karışımı kaseye silkeleyin.
- 19 Motoru 5 dakikadan uzun süre kesintisiz çalıştırmayın, aşırı ısınabilir. 5 dakika sonra cihazı, dinlenmesi için en az 5 dakika kapalı tutun.
- 20 Motor zorlanmaya başlarsa, karışıma mümkünse biraz su ilave edin veya cihazı kapatın ve işleme elle devam edin.

TURBO DÜĞMESİ

- 21 Bu düğme, sapın altında "tetik" konumundadır.
- 22 Turbo düğmesine basmanız, hız kontrolünün ayarladığı hızı geçersiz kılacak ve size ani bir hız yükselmesi sağlayacaktır. Sadece motor çalıştığında devreye girer.
- 23 Lamba kırmızı renkte yanacaktır.

TEMİZLİK VE BAKIM

- 24 Cihazı kapatın (⏻) ve fişini prizden çekin.
- 25 Cihazın dış yüzeylerini nemli bir bezle silerek temizleyin.
- 26 Çırpıcı ve kanca uçları sabunlu sıcak suda veya bulaşık makinenizin çatal-bıçak sepetinde yıkayın.

ÇEVRE KORUMA

Elektrikli ve elektronik cihazlardaki tehlikeli maddelerin neden olduğu çevre ve sağlık sorunlarını önlemek amacıyla bu simge ile işaretlenen cihazlar, genel atık konteynerlerine değil, geri dönüşüm konteynerlerine bırakılmalıdır.

Bakanlıkça tespit ve ilan edilen kullanım ömrü 7 yıldır

Taşıma ve nakliye sırasında dikkat edilecek hususlar :

Ürünü düşürmeyiniz

Darbelere maruz kalmamasını sağlayınız

Cihazı nakliye sırasında orijinal ambalajında taşıyınız.

Citiți instrucțiunile, păstrați-le într-un loc sigur; dacă dați aparatul altcuiva, nu uitați să dați și instrucțiunile. Îndepărtați toate ambalajele înainte de folosire.

PREVEDERI IMPORTANTE DE SIGURANȚĂ

Respectați măsurile de siguranță de bază, inclusiv:



- 1 Aparatul poate fi folosit de copii în vârstă de 8 ani sau mai mari și de către persoane cu capacități fizice, senzoriale sau mentale reduse sau lipsă de experiență și cunoștințe dacă sunt supravegheați/instruiți și înțeleg pericolele la care se supun. Copiii nu trebuie să se joace cu aparatul. Curățarea și utilizarea de către utilizator nu trebuie efectuate de copii decât dacă aceștia au peste 8 ani și sunt supravegheați. Nu lăsați aparatul și cablul la îndemâna copiilor sub 8 ani.
 - 2 Înainte de a monta sau demonta accesoriile, scoateți aparatul din priză.
 - 3 În cazul în care cablul este deteriorat, trebuie înlocuit de către fabricant, agentul de service sau orice altă persoană calificată, pentru a evita accidentele.
-  Nu introduceți aparatul în lichid.
- 4 Țineți degetele, părul, hainele și ustensilele de bucătărie departe de teluri/spiralele pentru frământat.
 - 5 Nu folosiți alte accesorii sau atașamente decât cele furnizate de noi.
 - 6 Nu folosiți aparatul în niciun alt scop decât cel descris în aceste instrucțiuni.
 - 7 Nu operați aparatul dacă este stricat sau nu funcționează corect.

exclusiv pentru uz casnic

MONTAREA TELURILOR/SPIRALELOR PENTRU FRĂMÂNTAT

- 1 Opriiți () și scoateți mixerul din priză înainte de a monta sau scoate telurile/spiralele pentru frământat.
- 2 Rotiți fiecare tel sau spirală pentru a alinia vârful de pe ax cu șanțurile de pe capul de angrenare, apoi împingeți-l în capul de angrenare până când se aude un clic.
- 3 Introduceți telul/cârligul cu flanșa în capul de angrenare cu gaura mare.

DEMONTAREA TELURILOR/SPIRALELOR PENTRU FRĂMÂNTAT

- 4 Opriiți aparatul () și scoateți-l din priză.
- 5 Țineți ambele teluri/spirale, pentru a preveni sărirea lor, și apăsați . Vor fi scoase de pe capetele angrenajului.

PORNIRE

- 6 Băgați întrerupătorul în priză.
- 7 Apăsați și eliberați butonul .
- 8 Becul se va face albastru.

COMENZILE DE CONTROL AL VITEZEI

- 9 Apăsați  pentru a crește,  pentru a descrește viteza.
- 10 Becul își va schimba culoarea pe măsură ce viteza se va schimba.

- | | | | |
|---|----------|---|-------|
| 1 | albastru | 3 | verde |
| 2 | violet | 4 | roșu |

schițe	4 flanșă	9 mâner
1 capete angrenaj (dedesubt)	5 spirale frământat	10 depozitare
2 orificiul mare	6 teluri	 se poate spăla în mașina de spălat vase
3 vârfuri	7 ventilatoare	
	8 bec	

11 Dacă viteza va fi redusă la zero, becul se va face albastru.

12 Pentru a opri, apăsați .

FOLOSIREA MIXERULUI

13 În general, cantitățile mari, amestecurile dense și un procent mai mare de substanțe solide decât lichide sugerează un timp mai lung de preparare și o viteză mai mică.

14 Cantitățile mai mici, amestecurile mai puțin dense și mai multe lichide decât produse solide sugerează timp de preparare mai scurt și viteze mai mari.

15 Folosiți telurile pentru bătut/aerat cocă fină, unt, albușuri de ou și frișcă.

16 Folosiți spiralele pentru a amesteca aluatul mai dens (ex. pâine, prăjituri de fructe).

17 Atunci când preparați un aluat, folosiți mixerul doar pentru amestecarea ingredientelor. Nu îl folosiți pentru frământat. Îl veți supraîncărca și veți deteriora motorul.

18 Dacă doriți să opriți mixerul, apăsați butonul de oprire () și scuturați rămășițele de pe teluri/spirale.

19 Nu lăsați motorul să funcționeze continuu mai mult de 5 minute, se poate supraîncălzi. După 5 minute, opriți aparatul pentru cel puțin 5 minute, pentru a-și reveni.

20 Dacă motorul începe să dea semne de oboseală, adăugați mai mult lichid, dacă este posibil, sau opriți aparatul și continuați cu mâna.

BUTON TURBO

21 Acest buton se află sub mâner, în poziția "declanșare"

22 Apăsând butonul turbo, veți anula viteza setată prin butoanele de viteză, iar aparatul va funcționa puțin la o viteză mare. Funcționează doar atunci când motorul deja este pornit.

23 Becul se va face roșu.

ÎNGRIJIRE ȘI ÎNTREȚINERE

24 Opriți aparatul () și scoateți-l din priză.

25 Curățați suprafețele exterioare ale aparatului cu o cârpă umedă.

26 Spălați telurile și spiralele cu apă fierbinte cu detergent, sau în coșul pentru tacâmuri al mașinii de spălat vase.

PROTEJAREA MEDIULUI

Pentru a evita probleme de mediu și sănătate cauzate substanțele periculoase din aparatele electrice și electronice, aparatele marcate cu acest simbol nu trebuie aruncate direct la gunoi, ci trebuie recuperate, refolosite sau reciclate.

Прочетете инструкциите, запазете ги и ги предавайте, ако предавате и уреда. Отстранете всички опаковки преди употреба.

ВАЖНИ ПРЕДПАЗНИ МЕРКИ

Следвайте основните мерки за безопасност, включително:

- 1 Този уред може да се използва от деца над 8-годишна възраст, както и от хора с ограничени физически, сетивни или умствени способности, или липса на опит и познания, ако са нагледжани/инструктирани и разбират опасностите. С уреда не трябва да играят деца. Почистването и поддръжката не трябва да се извършват от деца, освен ако те не са над 8-годишна възраст и някой ги наглежда. Пазете уреда и кабела от деца под 8-годишна възраст.
 - 2 Изключете уреда от контакта, преди да поставяте или сваляте приставките.
 - 3 Ако кабелът е повреден, той трябва да се подмени от производителя, негов представител за сервизно обслужване или друго квалифицирано за тази цел лице, за да се избегне всякакъв риск.
-  Не потапяйте уреда в течност.
- 4 Пазете пръстите, косата, облеклото и кухненските прибори от теловете за разбиване/куките.
 - 5 Не използвайте аксесоари или приставки, различни от тези, предоставени от нас.
 - 6 Не използвайте уреда за други цели, освен тези, описани в настоящите инструкции.
 - 7 Не използвайте уреда, ако е повреден или не работи изрядно.

само за домашна употреба

ПОСТАВЯНЕ НА ТЕЛОВЕТЕ ЗА РАЗБИВАНЕ/КУКИТЕ

- 1 Изключете (⏻) и извадете миксера от контакта, преди да монтирате или сваляте теловете за разбиване/куките.
- 2 Завъртете всеки тел за разбиване или кука, за да центровате издатините на вала спрямо процепите в задвижващата глава, след това ги натиснете в задвижващата глава, докато щракнат на мястото си.
- 3 Поставете теловете за разбиване/куките заедно с фланеца на задвижващите глави с големия отвор.

СВАЛЯНЕ НА ТЕЛОВЕТЕ ЗА РАЗБИВАНЕ/КУКИТЕ

- 4 Изключете уреда (⏻) и го изключете от контакта.
- 5 Дръжте двата тела за разбиване/куките, за да предотвратите изхвъркването им, и натиснете . Така ще ги извадите от задвижващите глави.

ВКЛЮЧВАНЕ

- 6 Включете щепсела в захранващия контакт.
- 7 Натиснете и освободете бутон .
- 8 Лампичката светва в синьо.

илюстрации	4 фланец	9 дръжка
1 задвижващи глави (отдолу)	5 куки	10 съхранение
2 голям отвор	6 телове за разбиване	 пригоден за миене в
3 издатини	7 отдушници	съдомиялна машина
	8 лампичка	

БУТОНИ ЗА УПРАВЛЕНИЕ НА СКОРОСТТА

9 Натиснете  за увеличаване,  за намаляване на скоростта.

10 Лампичката си сменя цвета, в зависимост от скоростта.

- 1 синьо
- 2 лилаво
- 3 зелено
- 4 червено

11 Намаляването на скоростта до нула ще накара лампичката да светне в синьо.

12 За бързо спиране натиснете .

ИЗПОЛЗВАНЕ НА МИКСЕРА

13 По принцип, големите количества, гъстите смеси и голямото съотношение на твърди частици предполагат по-дълга настройка на времето и по-ниски скорости.

14 По-малките количества, по-редките смеси и повечето течности, отколкото твърди частици, предполагат по-кратки настройки на времето и по-високи скорости.

15 Използвайте теловете за разбиване за биене/насищане с въздух на леко тесто, тесто за палачинки, белтъци и сметана.

16 Използвайте куките за миксиране на по-плътното тесто (напр. хляб, плодов кейк).

17 Когато правите тесто, използвайте миксера само за смесване на съставките. Не го използвайте за месене. Ще претоварите и ще повредите двигателя.

18 Ако трябва да оставите миксера, изключете го () и изтръскайте сместа от теловете за разбиване/куките.

19 Не оставяйте двигателя да работи непрекъснато повече от 5 минути, може да прегрее. След 5 минути го изключвайте за най-малко 5 минути, да се възстанови.

20 Ако двигателят започне да се затруднява, добавете повече течност към сместа, ако е възможно, или го изключете и продължете на ръка.

БУТОНЪТ ТУРБО

21 Този бутон е под дръжката, на мястото на „спусъка“

22 Натискането на бутона турбо ще промени скоростта, зададена чрез контрола на скоростта, и ще ви осигури моментна висока скорост. Той действа само, когато моторът вече работи.

23 Лампичката светва в червено.

ГРИЖИ И ПОДДРЪЖКА

24 Изключете уреда () и го изключете от контакта.

25 Почистете външните повърхности на уреда с влажна кърпа.

26 Измийте теловете за разбиване и куките в гореща вода и сапун, или в кошничката за прибори на Вашата миялна машина.

ОПАЗВАНЕ НА ОКОЛНАТА СРЕДА

За да се избегнат екологични и здравни проблеми поради наличие на опасни субстанции в електрическите и електронни стоки, уредите, обозначени с този символ, не трябва да се изхвърлят заедно с несортирани общински отпадъци, а следва да се върнат обратно, да се използват отново или рециклират.

7 أضغط لوقت قصير زرّ (L).

8 ستومض اللمبة بلون أزرق.

🔍 التحكم بالسرعة

9 اضغط على ▲ لزيادة السرعة وعلى ▼ لتقليلها.

10 وستتغير لون اللمبة مع تغير السرعة.

1 الأزرق

2 الأرجواني

3 الأخضر

4 الأحمر

11 خفض السرعة إلى صفر سيجعل اللمبة تومض بلون أزرق.

12 من أجل إيقاف الجهاز بسرعة اضغط على (L).

🔍 استخدام الخلاط

13 بشكل عام وللكميات الكبيرة والخليط المكثف والمستوى العالي من المواد الصلبة مقارنة مع المواد السائلة، ينصح استخدام أوقات طويلة وسرعة بطيئة.

14 للكميات القليلة والخلطات الخفيفة التي تحتوي على سوائل أكثر من المواد الصلبة، ينصح باستخدام أوقات قصيرة وسرعة عالية.

15 استخدم المضارب للضرب/عمل عجينة ناعمة وخليط وزلال البيض والقشدة.

16 استخدم الخطاطيف لخلط العجينة الكثيفة (مثل الخبز أو العجين مع الفاكهة).

17 لعمل عجين الكيك، استخدم الخلاطة فقط لخلط المواد. لا تستخدمها لمعالجة العجينة لأن ذلك يضغط على المحرك ويضر به.

18 إذا احتجت لضبط الخلاط، لأسفل، أطفئ (L) وقم بهز أي خليط من المضارب/الخطاطيف.

19 لا تستخدم الجهاز لمدة تزيد على 5 دقائق. بعد مرور هذا الوقت اتركه للاستراحة لمدة 5 دقائق قبل الاستمرار.

20 في حالة وجود صعوبة في استمرار المحرك، أضف سائلا إلى الخليط أو أطفئ الجهاز واستمرّ يدوياً.

🔍 زر التربو

21 هذا الزرّ الذي على شكل زناد يوجد تحت المقبض.

22 يؤدي الضغط على زر التربو إلى تجاهل السرعة المحددة بأزرار السرعة ويعطيك دفعة من السرعة العالية. ✨ وهو لا تعمل إلا عندما يكون الموتور قيد التشغيل.

23 وستنضئ اللمبة بلون أحمر.

🔍 العناية والصيانة

24 أطفئ (L) وافصل الجهاز عن التيار قبل تنظيفه.

25 نظّف الجزء الخارجي من الجهاز بقطعة قماش رطبة.

26 اغسل المضارب والخطاطيف بماء صابوني ساخن أو في سلة أدوات المائدة في غسالة الصحون.

🔍 رمز سلة المهملات على العجلة

لتجنب المشاكل البيئية والصحية بسبب المواد الخطرة في المعدات الكهربائية والإلكترونية، يجب عدم التخلص من الأجهزة المميزة بهذا الرمز مع نفايات البلدية غير المصنفة ولكن استعادتها أو إعادة استخدامها أو إعادة تدويرها.

الرسومات	4 فلانجة	8 لمبة
1 رؤوس المحرك (الجزء الأسفل)	5 خطاطيف	9 مقبض
2 ثقب كبير	6 مضارب	10 التخزين
3 أجزاء بارزة	7 فتحات تهوية	خزانة غسالة الصحون

اقرأ التعليمات واحفظها في مكان آمن. في حالة اهداء الجهاز لشخص آخر ارفق معه التعليمات. يجب ازالة جميع الأغلفة قبل الاستعمال.

⊠ إجراءات أمان ضرورية

يجب اتخاذ اجراءات الأمان الأساسية التالية:

- 1 يمكن استخدام هذا الجهاز بواسطة الأطفال الذين تتراوح أعمارهم من 8 سنوات فما فوق والأشخاص ذوي القدرات الجسدية أو الحسية أو العقلية المنخفضة أو عديمي الخبرة والمعرفة إذا تم الإشراف عليهم/تعليمهم ويفهمون المخاطر المعنية.
 - يجب ألا يعيبت الأطفال بالجهاز.
 - يجب عدم قيام الأطفال بالتنظيف والصيانة إلا إذا كانوا أكبر من 8 سنوات مع الإشراف عليهم.
 - اجعل الجهاز والكتلات بعيدا عن متناول الأطفال دون سن 8 سنوات.
- 2 أطفئ (Ⓛ) وافصل الجهاز عن التيار قبل تثبيت المضارب/الخطاطيف وقبل تنظيفها وعندما تكون قيد الاستعمال.
- 3 إذا كان السلك متضررا فاطلب استبداله في الشركة المصنعة في مكتبها للبيع أو عن طريق مهني محترف، لمنع أي حادث ممكن.
 - ⊗ لا تغمر الجهاز في سائل.
 - 4 احفظ الأصابع والشعر والملابس وأدوات المطبخ بعيدا عن المضارب/الخطاطيف.
 - 5 لا تستخدم أي أداة غير التي تكون مع الجهاز.
 - 6 لا تستخدم الجهاز لأغراض غير مقرر في التعليمات.
 - 7 لا تستخدم الجهاز إذا كان تالفا أو لا يعمل بصورة صحيحة.

للاستعمال المنزلي فقط

⊗ تثبيت المضارب/الخطاطيف

- 1 أطفئ (Ⓛ) وافصل الخلاط عن التيار قبل تثبيت أو فصل المضارب/الخطاطيف.
- 2 أدر كل مضرب أو خطاف ليكون بمستوى الأجزاء البارزة على العمود مع فتحات رأس المحرك وادفع حتى يأخذ مكانه الطبيعي.
- 3 قم بتركيب المضرب/الخطاف مع الفلانجة في رأس المحرك الذي بثقب كبير.

▲ سحب المضارب/الخطاطيف

- 4 أطفئ (Ⓛ) وافصل الخلاطة وهزها بهدوء لكي يسقط كل سائل زائد في طاس الخلط.
- 5 امسك المضارب/الخطاطيف لتفادي سقوطها واضغط على ▲. هذا سيخرجهم من رؤوس المحرك.

Ⓛ تشغيل

- 6 اربط الجهاز بالتيار الكهربائي.

