

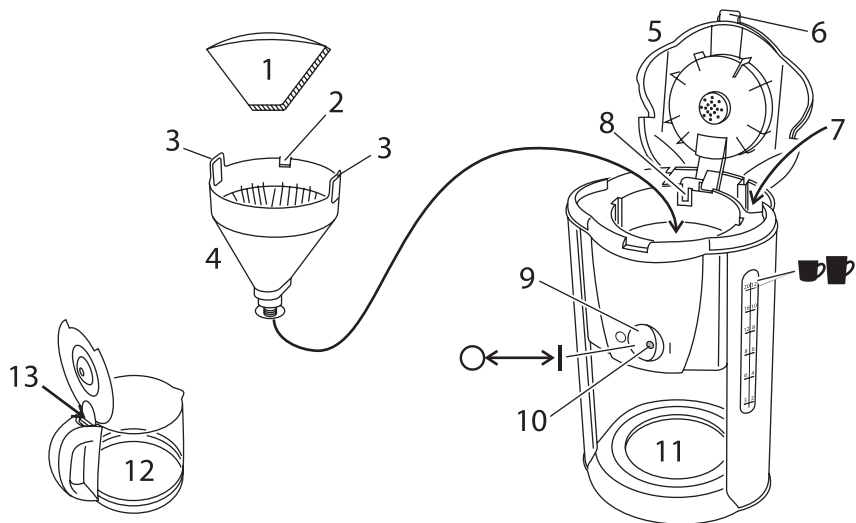

Russell Hobbs



instructions	2	pokyny (Čeština)	26
Bedienungsanleitung	4	pokyny (Slovenčina)	28
mode d'emploi	6	instrukcja	30
instructies	8	upute	32
istruzioni per l'uso	10	navodila	34
instrucciones	12	οδηγίες	36
instruções	14	utasítások	38
brugsanvisning	16	talimatlar	40
bruksanvisning (Svenska)	18	instrucțiuni	42
bruksanvisning (Norsk)	20	инструкции (Български)	44
käyttöohjeet	22	تعليمات للاستخدام	47
инструкции (Русский)	24		



Read the instructions, keep them safe, pass them on if you pass the appliance on.
Remove all packaging before use.

STOP **IMPORTANT SAFEGUARDS**



Follow basic safety precautions, including:

- 1 This appliance must only be used by or under the supervision of a responsible adult. Use and store the appliance out of reach of children.
- 2 Don't put the appliance in liquid, don't use it in a bathroom, near water, or outdoors.
- 3 Sit the appliance on a stable, level, heat-resistant surface.
- 4 Keep the appliance and cable away from the edges of worktops and out of reach of children.
- 5 Don't use accessories or attachments other than those we supply.
- 6 Don't use the appliance for any purpose other than those described in these instructions.
- 7 This appliance must not be operated by an external timer or remote control system.
- 8 Don't use the appliance if it's damaged or malfunctions.
- 9 If the cable is damaged, it must be replaced by the manufacturer, its service agent, or someone similarly qualified, in order to avoid hazard.





household use only

🏠 BEFORE USING FOR THE FIRST TIME

Fill the reservoir to the   mark, and run the appliance without coffee.
Let it cool, discard the water, then use it normally.

👁 FILLING

- 1 Remove the carafe from the hotplate.
- 2 Use the grip to open the lid, and expose the reservoir.
- 3 Fill with at least 2 cups of water, but not above the   mark.
- 3 Open up a #4 paper filter, and put it into the filter holder.
- 4 Put filter-ground coffee into the filter. The amount will vary with the type of coffee and individual taste, but we suggest two rounded teaspoons per cup of water.
- 5 Close the lid.
- 6 Replace the carafe on the hotplate.

diagrams	5 lid	on
1 paper filter #4 (not supplied)	6 grip	10 light
2 tab	7 water	11 hotplate
3 handle	8 slot	12 carafe
4 filter holder	9 switch	13 press
	○ off	

SWITCH ON

- 7 Check the switch is off (move it to ○).
- 8 Put the plug into the power socket.
- 9 Move the switch to |. The light will glow.
- 10 Shortly afterwards, coffee will start to drip into the carafe.
- 11 When it's done, the hotplate will keep the carafe warm.

FINISHED?

- 12 Move the switch to ○. The light will go off.
- 13 Unplug, and let the appliance and carafe cool down fully before cleaning, or for about 10 minutes before refilling.

A QUICK CUP

You can remove the carafe at any time. To prevent the filter holder overflowing, replace the carafe on the hotplate within about 20 seconds.

CARE AND MAINTENANCE

- 1 Unplug the appliance when not in use, before moving and before cleaning.
- 2 Use the grip to open the lid.
- 3 Tip the contents of the filter holder into the bin.
- 4 You may clean the carafe and filter holder in warm soapy water. Rinse thoroughly afterwards, to remove all traces of soap.
- 5 Press the lever at the rear of the carafe lid, above the handle, to open the carafe lid.
- 6 Clean the outside surfaces of the appliance with a damp cloth.
- 7 Align the tab at the back of the filter holder with the slot at the back of the coffee maker, and lower the filter holder back into the coffee maker.
- 8 Close the lid.
- 9 Don't put any part of the appliance in a dishwasher.

DESCALING

- 10 Descale regularly. Use a proprietary brand of descaler suitable for use in plastic-bodied products. Follow the instructions on the package of descaler.
- ★ Products returned under guarantee with faults due to scale will be subject to a repair charge.

ENVIRONMENTAL PROTECTION

To avoid environmental and health problems due to hazardous substances in electrical and electronic goods, appliances marked with this symbol mustn't be disposed of with unsorted municipal waste, but recovered, reused, or recycled.



instructions – more detailed instructions are available on our website:
<http://www.russellhobbs.com/ifu/550979>

Lesen Sie die Anleitung, bewahren Sie sie auf und falls Sie das Gerät an Dritte abgeben, geben Sie auch die Anleitung mit.

Entfernen Sie die Verpackung vollständig, bevor Sie das Gerät einschalten.

WICHTIGE SICHERHEITSHINWEISE

Beachten Sie bitte folgende grundlegende Vorsichtsmaßnahmen:

- 1 Dieses Gerät ist nur von einem oder unter der Aufsicht eines verantwortungsvollen Erwachsenen zu benutzen. Das Gerät darf nur außer Reichweite von Kindern benutzt bzw. aufbewahrt werden.
- 2 Das Gerät keinesfalls in Flüssigkeit tauchen, im Badezimmer, in der Nähe von Wasser oder im Freien benutzen. 
- 3 Gerät auf eine stabile, ebene, hitzefeste Oberfläche stellen.
- 4 Gerät und Kabel sollten sich daher nicht zu nah am Rand der Arbeitsfläche und außerdem außer Reichweite von Kindern befinden.
- 5 Bitte keine Zubehörteile oder Aufsätze verwenden, die nicht von uns geliefert wurden.
- 6 Benutzen Sie das Gerät ausschließlich zu den in diesen Anweisungen beschriebenen Zwecken.
- 7 Dieses Gerät darf nicht von einem externen Timer oder einer Fernsteuerung gesteuert werden.
- 8 Benutzen Sie das Gerät keinesfalls, wenn es beschädigt ist oder Fehlfunktionen zeigt.
- 9 Weist das Kabel Beschädigungen auf, muss es vom Hersteller, einer Wartungsvertretung des Herstellers oder einer qualifizierten Fachkraft ersetzt werden, um eine mögliche Gefährdung auszuschließen.

Nur für den Gebrauch im Haushalt geeignet



VOR ERSTMALIGEM GEBRAUCH

Füllen Sie den Tank bis zur  Markierung, und lassen Sie das Gerät ohne Kaffee laufen. Lassen Sie es abkühlen, gießen Sie das Wasser aus, und benutzen Sie das Gerät jetzt normal.

AUFFÜLLEN

- 1 Nehmen Sie die Kanne von der Warmhalteplatte.
- 2 Öffnen Sie den Deckel am Griff und legen so den Wassertank frei.
- 3 Mit mindestens 2 Tassen Wasser füllen, jedoch nicht höher als bis zur  Markierung füllen.
- 3 Öffnen Sie einen Papierfilter Größe 4 und legen Sie ihn in den Filterhalter.
- 4 Geben Sie gemahlene Kaffee in den Filter. Die Menge hängt vom Kaffee und dem individuellen Geschmack ab, aber wir empfehlen zwei gehäufte Teelöffel pro Tasse.
- 5 Schließen Sie den Deckel.
- 6 Stellen Sie die Kanne wieder auf die Warmhalteplatte.

EINSCHALTEN

- 7 Darauf achten, dass der Schalter ausgeschaltet ist (auf  stellen).
- 8 Gerätenetzstecker in die Steckdose stecken.
- 9 Den Schalter drücken auf . Die Kontrolllampe leuchtet auf.
- 10 Kurz danach tropft der Kaffee in die Kanne.
- 11 Wenn der Kaffee fertig ist, wird die Warmhalteplatte den Kaffee heiß halten.

FERTIG?

- 12 Den Schalter drücken auf . Die Kontrolllampe erlischt.
- 13 Ziehen Sie den Netzstecker, und lassen Sie das Gerät und Kanne vollständig abkühlen bevor Sie das Gerät säubern, oder 10 Minuten abkühlen bevor Sie das Gerät wieder auffüllen.

Zeichnungen	5 Deckel	ein
1 Papierfilter Größe 4 (nicht enthalten)	6 Griff	10 Kontroll-Lampe
2 Nase	7 Wasser	11 Warmhalteplatte
3 Griff	8 Schlitz	12 Kanne
4 Filterhalter	9 Schalter	13 drücken
	○ aus	

EINE SCHNELLE TASSE

Sie können die Kanne jederzeit herausnehmen. Stellen Sie die Kanne innerhalb von ca. 20 Sekunden wieder auf die Warmhalteplatte, damit der Filterhalter nicht überläuft.

PFLEGE UND INSTANDHALTUNG

- 1 Netzstecker des Geräts vor Umstellen und vor Säubern herausziehen und Gerät abkühlen lassen.
- 2 Benutzen Sie den Griff, um den Deckel zu öffnen.
- 3 Schütten Sie den Inhalt in den Abfalleimer.
- 4 Sie können die Kanne und den Filterhalter in warmem Seifenwasser reinigen. Spülen Sie danach gut durch um alle Seifenreste zu beseitigen.
- 5 Drücken Sie den hinten am Kannendeckel (über dem Griff) befindlichen Hebel herunter, um den Kannendeckel zu öffnen.
- 6 Reinigen Sie die äußeren Oberflächen des Geräts mit einem feuchten Tuch.
- 7 Schieben Sie die Nase auf der Rückseite des Filterhalters in den Schlitz auf der Rückseite der Kaffeemaschine. Drücken Sie anschließend den Filterhalter zurück in die Kaffeemaschine.
- 8 Schließen Sie den Deckel.
- 9 Das Grundgerät und seine Einzelteile dürfen nicht in einer Spülmaschine gereinigt werden.

ENTKALKEN

- 10 Entkalken Sie die Maschine regelmäßig. Verwenden Sie einen Markenentkalker, der für Produkte mit Gehäuse aus Kunststoff geeignet ist. Folgen Sie der Anleitung auf der Verpackung des Entkalkers.
- ★ Bei Produkten, die im Garantiezeitraum aufgrund von Mängeln zurückgegeben werden, die auf Kalkablagerungen zurückzuführen sind, wird eine Reparaturgebühr in Rechnung gestellt.

UMWELTSCHUTZ

Auf Grund der in elektrischen und elektronischen Geräten verwendeten umwelt- und gesundheitsschädigenden Stoffe dürfen Geräte, die mit diesem Symbol gekennzeichnet sind, nicht über den normalen Hausmüll entsorgt werden, sondern müssen wiederaufbereitet, wiederverwertet oder recycelt werden.



Bedienungsanleitung – Eine ausführlichere Anleitung finden Sie auf unserer Website:
<http://www.russellhobbs.com/ifu/550979>

Lisez les instructions, conservez-les et transférez-les si vous transférez l'appareil.
Retirez tous les emballages avant utilisation.

PRÉCAUTIONS IMPORTANTES

Suivez les précautions essentielles de sécurité, à savoir:

- 1 Cet appareil doit être utilisé uniquement par ou sous la supervision d'un adulte responsable. Utilisez et rangez l'appareil hors de portée des enfants.
- 2 N'immergez pas l'appareil dans un liquide, ne l'utilisez pas dans une salle de bain, à proximité d'une source d'eau ou à l'extérieur.
- 3 Posez l'appareil sur une surface stable, à niveau et résistante à la chaleur.
- 4 Tenez l'appareil et le câble loin des bords des surfaces de travail et hors de portée des enfants.
- 5 N'adaptez pas d'accessoires autres que ceux fournis.
- 6 N'utilisez pas l'appareil à d'autres fins que celles décrites dans ce mode d'emploi.
- 7 Cet appareil ne doit pas être utilisé avec un minuteur externe ou un système de contrôle à distance.
- 8 N'utilisez pas l'appareil s'il est endommagé ou s'il ne fonctionne pas correctement.
- 9 Si le câble est abîmé, vous devez le faire remplacer par le fabricant, un de ses techniciens agréés ou une personne également qualifiée, pour éviter tout danger.





pour un usage domestique uniquement

AVANT LA PREMIÈRE UTILISATION

Remplissez le réservoir jusqu'au marquage   et mettez en route l'appareil sans café. Laissez l'appareil refroidir, videz l'eau, puis utilisez la cafetière normalement.

REMPLISSAGE

- 1 Retirez la verseuse de la plaque chauffante.
 - 2 Utilisez l'insert pour relever le couvercle et accéder au réservoir.
 - 3 Remplissez le réservoir avec 2 tasses au minimum, mais sans dépasser la marque  .
 - 3 Ouvrez un filtre n°4 et placez-le dans le support de filtre.
 - 4 Placez du café moulu pour filtre dans le filtre. La quantité de café varie en fonction du type de café et de vos goûts, nous vous suggérons de mettre au minimum 2 cuillères à café de café par tasse.
 - 5 Fermez le couvercle.
 - 6 Remettez la verseuse sur la plaque chauffante.
-

MISE EN MARCHÉ

- 7 Vérifiez que l'interrupteur est sur .
 - 8 Branchez la prise sur le secteur.
 - 9 Placez l'interrupteur sur |. Le voyant s'allume.
 - 10 Peu après, le café commence à couler dans la verseuse.
 - 11 Une fois le café terminé, la plaque chauffante le garde chaud.
-

TERMINÉ?

- 12 Placez l'interrupteur sur . Le voyant s'éteint.
 - 13 Débranchez l'appareil et laissez-le refroidir 10 minutes ainsi que la verseuse avant de les nettoyer ou de les remplir à nouveau.
-

UNE TASSE VITE FAIT

Vous pouvez retirer la verseuse à tout moment. Pour éviter que le porte-filtre ne déborde, remettez la verseuse en place dans les 20 secondes.

schémas		
1 filtre en papier #4 (non fourni)	5 couvercle	marche
2 attache	6 insert	10 voyant
3 poignée	7 eau	11 plaque chauffante
4 porte-filtre	8 fente	12 verseuse
	9 interrupteur	13 appuyez
	○ arrêt	

SOINS ET ENTRETIEN

- 1 Débranchez l'appareil lorsque vous ne l'utilisez pas, avant de le déplacer et avant de le nettoyer.
- 2 Utilisez l'insert pour ouvrir le couvercle.
- 3 Videz le contenu du porte-filtre dans une poubelle.
- 4 Pour laver la verseuse et le porte-filtre, vous pouvez utiliser de l'eau savonneuse. Rincez abondamment ensuite afin de retirer toutes les traces de savon.
- 5 Appuyez sur le levier à l'arrière du couvercle de la verseuse, au dessus de la poignée, pour soulever le couvercle.
- 6 Nettoyez l'extérieur de l'appareil avec un chiffon humide.
- 7 Alignez l'attache à l'arrière du porte-filtre avec la fente de l'arrière de la machine et abaissez le porte-filtre pour le mettre en place dans la machine.
- 8 Fermez le couvercle.
- 9 Aucun élément de la cafetière ne doit être lavé au lave-vaisselle.

DÉTARTRAGE

- 10 Détartrez régulièrement. Préférez un détartrant de marque spécialement adapté aux produits plastiques. Suivez bien le mode d'emploi sur l'emballage de celui-ci
- ★ La réparation de produits retournés sous garantie présentant des défauts liés au tartre sera payante.

PROTECTION ENVIRONNEMENTALE

Afin d'éviter des problèmes environnementaux ou de santé occasionnés par les substances dangereuses contenues dans les appareils électriques et électroniques, les appareils présentant ce symbole ne peuvent pas être éliminés avec les déchets ménagers, mais doivent faire l'objet d'une récupération sélective en vue de leur réutilisation ou recyclage.



mode d'emploi – des instructions plus détaillées sont disponibles sur notre site Web:
<http://www.russellhobbs.com/ifu/550979>

Lees de instructies, bewaar ze goed en geef ze met het apparaat mee wanneer u deze aan een derde geeft. Verwijder alle verpakkingsmaterialen voor gebruik.

BELANGRIJKE VEILIGHEIDSMATREGELEN



Volg de gebruikelijke veiligheidsmaatregelen, zoals:

- 1 Dit apparaat mag uitsluitend worden gebruikt door of onder toezicht van een volwassene. Het apparaat dient steeds buiten het bereik van kinderen gebruikt en opgeborgen worden.
- 2 Dompel het apparaat niet in vloeistoffen; gebruik het apparaat niet in de badkamer, in de buurt van water of in de open lucht.
- 3 Zet het apparaat op een stabiele, vlakke, hittebestendige ondergrond.
- 4 Houd het apparaat en het snoer weg van de rand van werkbladen en buiten bereik van kinderen.
- 5 Gebruik alleen de bijgeleverde toebehoren of hulpstukken.
- 6 Gebruik het apparaat niet voor andere doeleinden dan degene die in deze gebruiksaanwijzing worden beschreven.
- 7 Dit apparaat mag niet bediend worden met een externe tijdschakelaar of een afstandsbedieningssysteem.
- 8 Gebruik het apparaat niet bij beschadigingen of storingen.
- 9 Indien het snoer beschadigd is, moet het door de fabrikant, een technicus of een ander deskundig persoon vervangen worden om eventuele risico's te vermijden.





uitsluitend voor huishoudelijk gebruik

VOOR HET EERSTE GEBRUIK

Vul het reservoir tot het   teken en laat het apparaat doorlopen zonder koffie. Laat het afkoelen, gooi het water weg, en gebruik het dan normaal.

VULLEN

- 1 Verwijder de koffiekkan van de warmhoudplaat.
 - 2 Gebruik het handvat om het deksel op te tillen en het reservoir bloot te stellen.
 - 3 Vul met minimum 2 kopjes water. Overschrijd echter nooit het   teken.
 - 3 Open een papierfilter (nr.4) en plaats deze in de filterhouder.
 - 4 Schep gemalen koffie (snelfiltermaling) in het filter. De hoeveelheid zal variëren afhankelijk van het type koffie en de individuele smaak, maar we adviseren twee bolle theelepels per kopje water.
 - 5 Sluit het deksel.
 - 6 Plaats de koffiekkan op de warmhoudplaat.
-

AANZETTEN

- 7 Controleer of de schakelaar uit staat (zet hem op "O").
 - 8 Steek de stekker in het stopcontact.
 - 9 Zet de schakelaar op I. Het lampje zal oplichten.
 - 10 Kort daarna begint de koffie in de kan te druppen.
 - 11 Aan het einde houdt de warmhoudplaat de koffie warm.
-

KLAAR?

- 12 Zet de schakelaar op O. Het lampje schakelt uit.
 - 13 Verwijder de stekker uit het stopcontact en laat het apparaat en de koffiekkan afkoelen voor u het schoonmaakt, of ongeveer 10 minuten voor u het apparaat opnieuw opvult.
-

VLUG EEN KOPJE

U kunt de koffiekkan op ieder moment verwijderen. Om te voorkomen dat het filter overloopt, plaatst u de koffiekkan ongeveer binnen 20 seconden terug op de warmhoudplaat.

afbeeldingen	5 deksel	aan
1 papierfilter nr.4 (niet meegeleverd)	6 handvat	10 lampje
2 tab	7 water	11 warmhoudplaat
3 handvat	8 sleuf	12 koffiekan
4 filterhouder	9 schakelaar	13 druk
	○ uit	

ZORG EN ONDERHOUD

- 1 Haal de stekker uit het stopcontact wanneer het apparaat niet gebruikt wordt, verplaatst of gereinigd wordt.
- 2 Gebruik het handvat om het deksel te verwijderen.
- 3 Gooi de inhoud van de filterhouder in de vuilnisbak.
- 4 U kunt de koffiekan en de filterhouder schoonmaken in warm water met een beetje afwasmiddel. Nadien zorgvuldig afspoelen om alle zeepresten te verwijderen.
- 5 Druk de hendel in achterop het deksel van de kan, boven het handvat, om het deksel te openen.
- 6 Maak de buitenzijde van het apparaat schoon met een vochtige doek.
- 7 Lijn de tab aan de achterzijde van de filterhouder met de sleuf aan de achterzijde van het koffiezetapparaat en laat de filterhouder zakken in het koffiezetapparaat.
- 8 Sluit het deksel.
- 9 Plaats geen enkel onderdeel van het apparaat in de vaatwasmachine.

ONTKALKEN

- 10 Ontkalk het apparaat regelmatig. Gebruik een ontkalker van een gedeponeerde merk dat geschikt is voor gebruik in plastic producten. Volg de instructies op de verpakking van de ontkalker.
- * Voor geretourneerde producten die onder de garantie vallen en waarbij defecten zijn opgetreden als gevolg van kalkaanslag, worden reparatiekosten in rekening gebracht.

MILIEUBESCHERMING

Om milieu- en gezondheidsproblemen als gevolg van gevaarlijke stoffen in elektrische en elektronische producten te vermijden, mogen apparaten met dit symbool niet worden weggegooid met niet-gesorteerd gemeentelijk afval, maar moeten ze worden teruggewonnen, opnieuw gebruikt of gerecycled.



instructies – u vindt gedetailleerde instructies op onze website:
<http://www.russellhobbs.com/ifu/550979>

Leggere le istruzioni e conservarle al sicuro. In caso di cessione dell'apparecchio ad altre persone, consegnare anche le istruzioni. Rimuovere tutto l'imballaggio prima dell'uso.

NORME DI SICUREZZA IMPORTANTI

Osservare le precauzioni fondamentali di sicurezza e in particolare quanto segue:

- 1 Questo apparecchio deve essere usato solo da un adulto responsabile o sotto il suo controllo. Utilizzare e riporre l'apparecchio lontano dalla portata dei bambini.
- 2 Non immergere l'apparecchio in acqua, non utilizzarlo in bagno, vicino all'acqua o all'aperto. 
- 3 Posizionare l'apparecchio su una superficie stabile, in piano e resistente al calore.
- 4 Tenere l'apparecchio e il cavo lontano dai bordi del piano d'appoggio e lontano dalla portata dei bambini.
- 5 Montare sull'apparecchio solo gli accessori o gli elementi dati in dotazione.
- 6 Non usare l'apparecchio per altri scopi se non quelli per i quali è stato progettato, di seguito descritti in questo manuale di istruzioni.
- 7 Questo apparecchio non deve essere azionato da un timer esterno o da un sistema telecomandato.
- 8 Non usare l'apparecchio se è danneggiato o funziona male.
- 9 Se il cavo è danneggiato, farlo cambiare dal fabbricante, da un rivenditore autorizzato o da personale similmente qualificato, per evitare pericoli.

solo per uso domestico

PRIMA DI UTILIZZARE L'APPARECCHIO PER LA PRIMA VOLTA

Riempire il serbatoio fino al segno  e attivare l'apparecchio senza caffè.

Lasciar raffreddare l'apparecchio, gettare l'acqua e poi utilizzarlo normalmente.

RIEMPIMENTO

- 1 Rimuovere la caraffa dalla piastra
 - 2 Utilizzare la linguetta per aprire il coperchio e accedere al serbatoio.
 - 3 Riempire l'apparecchio almeno fino al livello 2 e non oltre il livello .
 - 3 Aprire un filtro in carta formato 4 e metterlo nel porta filtro .
 - 4 Mettere il caffè macinato nel filtro. La quantità varia a seconda del tipo di caffè e del gusto personale, ma si consiglia di versarne 2 cucchiaini da the per tazza.
 - 5 Chiudere il coperchio.
 - 6 Rimettere la caraffa sulla piastra.
-

ACCENSIONE

- 7 Controllare che l'interruttore sia spento (spostarlo su "○").
 - 8 Inserire la spina nella presa di corrente.
 - 9 Posizionare il pulsante su |. La spia si accende.
 - 10 Subito dopo, il caffè comincerà a scendere nella caraffa.
 - 11 Quando il caffè è pronto, la piastra lo manterrà in caldo.
-

FINITO?

- 12 Posizionare il pulsante su ○. La spia si spegne.
 - 13 Togliere la spina dalla presa di corrente, lasciare raffreddare l'apparecchio e la caraffa prima di pulirli o aspettare circa dieci minuti prima di riempire di nuovo la caraffa.
-

UNA TAZZA VELOCE

Si può rimuovere la caraffa in qualsiasi momento. Per evitare che il porta filtro trabocchi, rimettere la caraffa sulla piastra entro 20 secondi.

immagini	5 coperchio	acceso
1 filtro in carta n. 4 (non in dotazione)	6 linguetta	10 spia
2 linguetta	7 acqua	11 piastra
3 manico	8 fessura	12 caraffa
4 porta filtro	9 interruttore	13 premere
	○ spento	

CURA E MANUTENZIONE

- 1 Staccare la spina quando l'apparecchio non viene utilizzato, prima di spostarlo e di pulirlo.
- 2 Utilizzare la linguetta per aprire il coperchio.
- 3 Buttare il contenuto del porta filtro nel cestino.
- 4 Pulire la caraffa e il porta filtro con acqua calda e sapone. Sciacquare bene per eliminare qualsiasi traccia di sapone.
- 5 Per aprire il coperchio della caraffa premere la leva sul retro del coperchio posto sopra il manico della caraffa.
- 6 Pulire le superfici esterne dell'apparecchio con un panno umido.
- 7 Allineare la linguetta posta sul retro del porta filtro con la fessura sul retro della macchina del caffè e riporre il porta filtro nella macchina del caffè.
- 8 Chiudere il coperchio.
- 9 Non mettere alcuna parte dell'apparecchio in lavastoviglie.

DECALCIFICAZIONE

- 10 Decalcificare regolarmente. Utilizzare una marca di decalcificante adatta a prodotti in plastica. Seguire le istruzioni sulla confezione del decalcificante.
- ★ I prodotti ancora in garanzia mandati in riparazione con guasti dovuti alle incrostazioni saranno assogettati ad un addebito per la riparazione.

PROTEZIONE AMBIENTALE

Per evitare danni all'ambiente e alla salute causati da sostanze pericolose delle parti elettriche ed elettroniche, gli apparecchi contrassegnati da questo simbolo non devono essere smaltiti con i rifiuti non differenziati ma recuperati, riutilizzati o riciclati.



istruzioni per l'uso – istruzioni più dettagliate sono disponibili sul nostro sito:
<http://www.russellhobbs.com/ifu/550979>

Lea las instrucciones, guárdelas en un lugar seguro y, en caso de dar el aparato a otra persona, entréguelas también. Retire todo el embalaje antes de usar el aparato.

MEDIDAS DE SEGURIDAD IMPORTANTES

Siga las precauciones básicas de seguridad, incluyendo:

- 1 Este aparato deberá ser usado por, o bajo la supervisión de un adulto responsable. Use y guarde el aparato fuera del alcance de los niños.
- 2 No ponga el aparato en líquidos, no lo use en un cuarto de baño, cerca del agua, o al aire libre.
- 3 Ponga el aparato en una superficie estable, nivelada y resistente al calor.
- 4 Mantenga el aparato y el cable fuera de los bordes de las superficies de trabajo y fuera del alcance de los niños.
- 5 No ponga ningún otro acoplamiento o accesorio (recambio) que no haya sido adquirido del fabricante.
- 6 No use el aparato para ningún fin distinto a los descritos en estas instrucciones.
- 7 Este aparato no debe usarse con un temporizador externo o un sistema de control remoto.
- 8 No use el aparato si está dañado o si no funciona bien.
- 9 Si el cable está dañado, éste deberá ser cambiado por el fabricante, su agente de servicio, o alguien con cualificación similar para evitar peligro.



solo para uso doméstico



ANTES DE USAR POR PRIMERA VEZ

Llene el depósito hasta  y haga funcionar el aparato sin café. Déjelo enfriar, saque el agua y ya puede usarlo con normalidad.

LLENADO

- 1 Retire la jarra de la placa.
 - 2 Utilice la agarradera para abrir la tapa y que el depósito quede al descubierto.
 - 3 Llene con como mínimo 2 tazas de agua, sin sobrepasar de .
 - 3 Abra un filtro de papel del nº4 y colóquelo en el soporte del filtro.
 - 4 Ponga café molido en el filtro. La cantidad variará en función del tipo de café y los gustos individuales, pero recomendamos 2 cucharadas pequeñas por cada vaso de agua.
 - 5 Cierre la tapa.
 - 6 Vuelva a colocar la jarra en la placa.
-

ENCENDER

- 7 Compruebe que el interruptor está en apagado (muévelo a .
 - 8 Enchufe el aparato a la corriente.
 - 9 Mueva el interruptor a . Se encenderá la luz.
 - 10 Poco después empezará a gotear el café en la jarra.
 - 11 Cuando termine de colar, la placa mantendrá el café caliente.
-

¿HA TERMINADO?

- 12 Mueva el interruptor a . Se apagará la luz.
 - 13 Desenchúfelo y deje enfriar completamente el aparato y la jarra antes de limpiar o durante 10 minutos antes de volver a llenarla.
-

UNA TAZA RÁPIDA

Puede retirar la jarra en cualquier momento. Para evitar que el soporte del filtro rebose, vuelva a colocar la jarra en la placa antes de que transcurran 20 segundos.

ilustraciones	5 tapa	encendido
1 filtro de papel nº4 (no incluido)	6 agarradera	10 luz
2 pestaña	7 agua	11 placa
3 asa	8 ranura	12 jarra
4 soporte del filtro	9 interruptor	13 pulse
	○ apagado	

CUIDADO Y MANTENIMIENTO

- 1 Desenchufe el aparato cuando no esté en uso, antes de moverlo y de limpiarlo.
- 2 Utilice la agarradera para abrir la tapa.
- 3 Vierta el contenido del soporte del filtro en la basura.
- 4 Puede limpiar la jarra y la cesta del filtro también en agua templada jabonosa. Después aclare a fondo para eliminar cualquier rastro de jabón.
- 5 Pulse la palanca de la parte trasera de la tapa de la jarra (encima del asa) para abrir la tapa.
- 6 Limpie las superficies exteriores del aparato con un paño húmedo.
- 7 Alinee la pestaña de la parte posterior del soporte del filtro con la ranura de la parte trasera de la cafetera y coloque de nuevo el soporte del filtro en su sitio.
- 8 Cierre la tapa.
- 9 No ponga ninguna parte del aparato en el lavavajillas

QUITAR LA CAL

- 10 Quite la cal regularmente. Use una marca registrada de solución antical adecuada para su uso en productos de plástico. Siga las instrucciones de la solución antical.
- ✳ Los productos en garantía que se devuelvan por acumulación de depósitos estarán sujetos al pago de la reparación.

PROTECCIÓN MEDIOAMBIENTAL

Para evitar problemas medioambientales y de salud provocados por las sustancias peligrosas con que se fabrican los productos eléctricos y electrónicos, los aparatos con este símbolo no se deben desechar junto con el resto de residuos municipales, sino que se deben recuperar, reutilizar o reciclar.



instrucciones – en nuestra página web encontrará instrucciones más detalladas:
<http://www.russellhobbs.com/ifu/550979>

Leia as instruções e guarde em lugar seguro. Forneça-as também caso venha a fornecer o aparelho a alguém. Retire todo o material de embalar antes da utilização.

MEDIDAS DE PRECAUÇÃO IMPORTANTES

Siga as seguintes instruções básicas de segurança:

- 1 Este aparelho só deve ser utilizado por um adulto ou sob a vigilância de um adulto responsável. Utilize e guarde o aparelho fora do alcance das crianças.
- 2 Não mergulhe o aparelho em líquidos, nem utilize em casas de banho, próximo de zonas de água ou ao ar livre.
- 3 Coloque o aparelho numa superfície estável, plana, resistente ao calor.
- 4 Mantenha o aparelho e o cabo afastados das bordas das bancadas e fora do alcance das crianças.
- 5 Não utilize acessórios ou peças que não sejam fornecidos pela nossa empresa.
- 6 Não utilize o aparelho para quaisquer outras finalidades senão as descritas nestas instruções.
- 7 Não deve pôr este aparelho a funcionar através de um temporizador ou de um sistema de controlo remoto externos.
- 8 Não utilize o aparelho se estiver danificado ou defeituoso.
- 9 Se o cabo estiver danificado, o fabricante, o seu agente de assistência técnica ou alguém igualmente qualificado deverá substituí-lo a fim de evitar acidentes.



apenas para uso doméstico

ANTES DE UTILIZAR PELA PRIMEIRA VEZ

Encha o depósito até à marca “☕☕”, e ponha o aparelho a funcionar sem café. Deixe arrefecer, deite a água fora e use o aparelho normalmente.

ENCHER O DEPÓSITO

- 1 Retire o jarro da placa de aquecimento.
- 2 Use a alça para abrir a tampa e expor o depósito.
- 3 Encha com duas chávenas de água no mínimo, mas sem ultrapassar a marca de “☕☕”.
- 3 Abra um filtro de papel nº4 e coloque-o no porta filtro.
- 4 Coloque café moído para filtro no filtro. A quantidade varia consoante o tipo de café e os gostos pessoais. Contudo, aconselhamos que comece com duas colheres de chá cheias por cada chávena de água.
- 5 Feche a tampa.
- 6 Volte a colocar o jarro sobre a placa de aquecimento.

LIGAR

- 7 Verifique que o interruptor está desligado (desloque-o para a posição ○).
- 8 Ligue a ficha à tomada eléctrica.
- 9 Passe o interruptor para |. A luz acende.
- 10 Logo a seguir, o café começa a gotejar para dentro do jarro.
- 11 Depois de terminada a infusão, a placa de aquecimento mantém o café quente.

TERMINOU?

- 12 Passe o interruptor para ○. O sinal luminoso desliga-se.
- 13 Desligue da tomada e deixe o aparelho e o jarro arrefecerem completamente antes de proceder à limpeza, ou durante cerca de 10 minutos antes de voltar a encher.

UM CAFEZINHO RÁPIDO

Pode retirar o jarro a qualquer altura. Para evitar que o porta-filtro transborde, volte a colocar o jarro na placa de aquecimento num prazo de 20 segundos.

esquemas	5 tampa	ligado
1 filtro de papel nº4 (não incluído)	6 pega	10 luz
2 lingueta	7 água	11 placa de aquecimento
3 asa	8 ranhura	12 jarro
4 porta filtro	9 interruptor	13 pressão
	○ desligado	

CUIDADOS E MANUTENÇÃO

- 1 Desligue o aparelho da tomada quando não estiver a ser utilizado, antes de o deslocar ou de o limpar.
- 2 Utilize a pega para abrir a tampa.
- 3 Despeje o conteúdo do porta-filtro no lixo.
- 4 Pode lavar o jarro e o porta filtro com água quente e sabão. Depois, enxagúe bem para retirar os eventuais resíduos de sabão.
- 5 Faça pressão sobre a alavanca, na parte posterior da tampa do jarro, por cima da asa, para abrir a tampa do balão.
- 6 Limpe as superfícies exteriores do aparelho com um pano húmido.
- 7 Alinhe a lingueta na parte posterior do porta filtro com a ranhura na parte posterior do aparelho e volte a colocar o porta filtro no aparelho.
- 8 Feche a tampa.
- 9 Não coloque nenhuma parte do aparelho no aparelho de lavar loiça.

DESINCRUSTAR

- 10 Retire regularmente o calcário da resistência. Use uma marca de anti-calcário apta para ser utilizada em aparelhos plásticos. Siga as instruções da embalagem de anti-calcário.
- ★ Os produtos devolvidos durante a garantia com avarias devido a calcário estarão sujeitos a custos de reparação.

PROTECÇÃO AMBIENTAL

Para evitar problemas ambientais e de saúde devido a substâncias perigosas contidas em equipamentos eléctricos e electrónicos, os aparelhos com este símbolo não deverão ser misturados com o lixo doméstico e sim recuperados, reutilizados ou reciclados.



instruções – instruções mais detalhadas no nosso website:
<http://www.russellhobbs.com/ifu/550979>

Læs vejledningen og behold den til senere brug. Lad den følge med apparatet, hvis det overdrages til andre. Fjern al emballagen før brug.

VIGTIGE SIKKERHEDSINSTRUKTIONER

Følg altid de grundlæggende sikkerhedsregler, herunder:

- 1 Apparatet må kun anvendes af eller under opsyn af en ansvarlig voksen. Apparatet skal placeres utilgængeligt for børn, både i brug og under opbevaring.
- 2 Nedsæk ikke apparatet i væske, og undlad at anvende det på badeværelset, i nærheden af vand eller udendørs.
- 3 Anbring apparatet på et stabilt, plant og varmebestandigt underlag.
- 4 Anbring både apparat og ledning uden for børns rækkevidde og i sikker afstand fra bordkanter.
- 5 Anvend ikke andet tilbehør eller andre dele end de medfølgende.
- 6 Anvend ikke apparatet til andre formål end dem, der er beskrevet i denne brugsanvisning.
- 7 Apparatet må ikke betjenes via en ekstern timer eller en fjernbetjening.
- 8 Undlad at anvende apparatet, hvis det er beskadiget eller ikke fungerer korrekt.
- 9 Hvis ledningen er beskadiget, skal den udskiftes af producenten, serviceværkstedet eller en tilsvarende kvalificeret fagmand, så eventuelle skader undgås.



kun til privat brug

FØR APPARATET TAGES I BRUG FØRSTE GANG

Fyld vandbeholderen op til  mærket og start apparatet uden at tilsætte kaffe. Lad apparatet afkøle, kasser vandet, og anvend herefter apparatet som normalt.

OPFYLDNING

- 1 Fjern kanden fra varmepladen.
- 2 Brug grebet til at åbne for låget og afdække vandbeholderen.
- 3 Fyld op med mindst to kopper vand, men sørg for ikke at overstige  mærket.
- 4 Åbn et papirfilter på #4 og sæt det ind i filtetrugten.
- 4 Hæld malet filterkaffe i kaffefilteret. Mængden af kaffe afhænger af smag og behag og kaffetype. Vi anbefaler to teskefulde kaffe pr. kop vand.
- 5 Luk låget.
- 6 Sæt kanden tilbage på varmepladen.

TÆND MASKINEN

- 7 Kontrollér, at apparatet er slukket – skub afbryderknappen over på .
- 8 Sæt ledningen i stikkontakten.
- 9 Skub afbryderknappen over på |. Lampen tænder.
- 10 Hurtigt efter vil kaffen begynde at løbe ned i kanden.
- 11 Derefter holder varmepladen kanden opvarmet.

FÆRDIG?

- 12 Skub afbryderknappen over på . Lampen slukkes.
- 13 Tag apparatet ud af stik og lad det køle helt ned før rengøring, eller i ca. 10 minutter, før der fyldes vand på igen.

EN HURTIG KOP

Det er muligt at fjerne kanden på et hvilket som helst tidspunkt. For at undgå at filtertragten flyder over, sæt kanden tilbage på varmepladen i ca. 20 sekunder.

tegninger	5 låg	tænd
1 kaffefilter nr. 4 (medfølger ikke)	6 greb	10 indikator
2 tap	7 vand	11 varmeplade
3 håndtag	8 åbning	12 kande
4 filtertragt	9 afbryderknop	13 tryk
	○ sluk	

PLEJE OG VEDLIGEHOLDELSE

- 1 Tag stikket ud af stikkontakten, når apparatet ikke er i brug, og før du flytter eller rengør det.
- 2 Brug grebet, til at åbne for låget.
- 3 Hæld filtertragtens indhold i affaldsspanden.
- 4 Kanden og filtertragten kan rengøres i varmt sæbevand. Skyl grundigt for at fjerne alle sæberester.
- 5 Tryk på grebet, der sidder bag på kandens låg, oven på håndtaget, for at åbne for kandens låg.
- 6 Rengør apparatets udvendige flader med en fugtig klud.
- 7 Tappen der sidder bag på filtertragten opstilles med åbningen bag på kaffemaskinen, og filtertragten sænkes tilbage ned i kaffemaskinen
- 8 Luk for låget.
- 9 Ingen af delene tåler opvaskemaskine.

AFKALKNING

- 10 Afkalk maskinen jævnlgt. Der anvendes et afkalkningsmiddel beregnet til plastikprodukter. Følg instruktionen på pakken med afkalkningsmiddel.
- * Returnerede produkter, hvis defekter skyldes kalkaflejringer, repareres mod et gebyr.

MILJØBESKYTTELSE

Elektriske og elektroniske apparater, der er mærket med dette symbol, kan indeholde farlige stoffer, og må ikke bortskaffes med husholdningsaffald, men skal afleveres på en dertil udpeget lokal genbrugsstation for at undgå skade på miljø og menneskers sundhed.



brugsanvisning – du finder en mere detaljeret vejledning på vores webside:
<http://www.russellhobbs.com/ifu/550979>

Läs bruksanvisningen och spara den för framtida bruk. Låt bruksanvisningen följa med om du överlåter apparaten. Ta bort allt förpackningsmaterial före användning.

VIKTIGA SKYDDSÅTGÄRDER

Följ allmänna säkerhetsföreskrifter, däribland följande:

- 1 Denna apparat får bara användas av ansvarig vuxen person eller under överinseende av ansvarig vuxen person. Håll apparaten utom räckhåll för barn.
- 2 Lägg inte ned apparaten i vätska, använd den inte i badrum, nära vatten eller utomhus.
- 3 Ställ apparaten på en fast, jämn och värmetålig yta.
- 4 Placera inte apparat och sladd nära bordskant och håll apparaten utom räckhåll för barn.
- 5 Använd bara tillbehör och övrig utrustning som företaget tillhandahåller.
- 6 Använd inte apparaten för några andra ändamål än sådana som beskrivs i denna bruksanvisning.
- 7 Apparaten får inte användas med hjälp av en extern timer eller något fjärrkontrollsystem.
- 8 Använd inte apparaten om den är skadad eller fungerar dåligt.
- 9 Om sladden är skadad måste den ersättas av tillverkaren, serviceombud eller någon med liknande kompetens för att undvika skaderisker.



endast för hushållsbruk



FÖRE FÖRSTA ANVÄNDNINGEN

Fyll vattenbehållaren till märket  och kör apparaten utan kaffe. Låt den svalna, håll ut vattnet och använd den sedan på vanligt sätt.

FYLLA PÅ VATTEN

- 1 Ta bort kaffekannan från värmeplattan.
- 2 Använd haken för att öppna locket och komma åt vattenbehållaren.
- 3 Fyll på minst två koppar vatten men inte över markeringen .
- 3 Veckla upp ett pappersfilter i storlek 4 och sätt det i filterhållaren.
- 4 Lägg bryggmalet kaffe i filtret. Doseringen beror på kaffesort och personlig smak. Börja gärna med två rågade teskedar kaffe för varje vattenkopp.
- 5 Stäng locket.
- 6 Ställ tillbaka kaffekannan på värmeplattan.

SLÅ PÅ STRÖMMEN

- 7 Se till att apparaten är avstängd – sätt strömbrytaren på .
- 8 Sätt stickproppen i väggkontakten.
- 9 Vrid strömbrytaren till . Signallampan lyser.
- 10 Efter en liten stund börjar kaffet droppa ned i kaffekannan.
- 11 Därefter kommer värmeplattan att hålla kaffekannan varm.

FÄRDIG?

- 12 Vrid strömbrytaren till . Signallampan slocknar.
- 13 Dra ur sladden och låt apparaten kallna helt före rengöring eller vänta cirka tio minuter innan du använder den igen.

EN KOPP – SNABBT

Man kan närsomhelst ta bort kaffekannan. För att innehållet i filterhållaren inte ska rinna över, bör du ställa tillbaka kaffekannan på värmeplattan inom ungefär 20 sekunder.

SKÖTSEL OCH UNDERHÅLL

- 1 Dra ur sladden när apparaten inte används, innan den flyttas och före rengöring.
- 2 Använd haken för att stänga locket.

symboler	5 lock	på
1 pappersfilter storlek 4 (medföljer inte)	6 hake	10 signallampa
2 skåra	7 vatten	11 värmeplatta
3 handtag	8 fals	12 kaffekanna
4 filterhållare	9 strömbrytare	13 tryck
	○ av	

- 3 Håll filterinnehållet i soporna och inte i avloppet.
- 4 Man kan rengöra kaffekanna och filterhållare med diskmedel i varmt vatten. Skölj sedan noggrant så att alla rester av diskmedel avlägsnas.
- 5 Tryck på spaken som finns på baksidan av kaffekannans lock ovanför handtaget och locket öppnas.
- 6 Rengör ytorna på apparatens utsida med en fuktig trasa.
- 7 Justera skåran på filterhållarens baksida mot falsen på baksidan av kaffebyggaren, sänk ned filterhållaren och passa in den på kaffebyggaren.
- 8 Stäng locket.
- 9 Lägg inte någon del av apparaten i en diskmaskin.

AVKALKNING

- 10 Avkalka regelbundet. Använd ett lämplig avkalkningsmedel som passar för apparater med plasthölje. Följ bruksanvisningen för avkalkningsmedlet.
- * Produkter med gällande garanti som returneras på grund av något fel orsakat av kalkavlagringar kommer att påläggas reparationsavgift.

MILJÖSKYDD

För att undvika miljö- och hälsoproblem som beror på farliga ämnen i elektriska och elektroniska produkter får inte apparater som är märkta med denna symbol kastas tillsammans med osorterat hushållsavfall utan de ska tillvaratagas, återanvändas eller återvinnas.



bruksanvisning – mer detaljerade instruktioner finns på vår webbsida:
<http://www.russellhobbs.com/ifu/550979>

Les instruksjonene, oppbevar dem på et trygt sted, og send de med apparatet hvis du gir det videre. Fjern all emballasje før bruk.

VIKTIG SIKKERHETSTILTAK

Følg sikkerhetsinstruksene, inkludert

- 1 Dette apparatet må kun bli brukt av en eller under kontroll av en ansvarlig person. Bruk og oppbevar apparatet utenfor barns rekkevidde.
- 2 Dypp aldri apparatet i væsker, ikke bruk det på badetrom, nær vann eller utendørs.
- 3 Sett apparatet på en stabil, flat og varmeherdet overflate.
- 4 Hold apparatet og kabelen unna arbeidsbenkkanter og utenfor barns rekkevidde.
- 5 Ikke bruk tilleggsutstyr eller annet utstyr annet enn de vi leverer.
- 6 Ikke bruk apparatet til andre formål enn det som beskrives i disse instruksene.
- 7 Dette apparatet må ikke brukes med en ekstern timer eller fjernkontrollsystem.
- 8 Ikke bruk apparatet hvis det er skadet eller har mangler.
- 9 Hvis kabelen er skadet så må den bli erstattet av fabrikanten, servisekontoret eller andre som er kvalifiserte for å unngå fare.



kun for bruk i hjemmet

FØR FØRSTEGANGSBRUK

Fyll vannbeholderen til  merket og kjøp apparatet uten kaffe.

La den kjøle ned, tøm ut vannet og bruk den normal.

FYLLING

- 1 Ta vekk kannen fra varmeplaten.
 - 2 Bruk grepet til å åpne dekselet og få frem vannbeholderen.
 - 3 Fyll på med minst 2 vannkopper, men ikke over  merket.
 - 3 Åpne opp et #4 papirfilter og ha det inn i filterholderen.
 - 4 Ha filtermalt kaffe i filteret. Menden vil variere alt etter kaffetype og individuell smak, men vi anbefaler to skjeer per vannkopp.
 - 5 Lukk dekselet.
 - 6 Sett kannen tilbake på varmeplaten.
-

SLÅ PÅ

- 7 Sjekk at apparatet er avslått – ha bryteren til .
 - 8 Ha kontakten i støpselet.
 - 9 Ha bryteren på |. Lyset vil komme på.
 - 10 Litt etter så vil kaffen begynne å dryppe i kannen.
 - 11 Når dette er gjort, så vil varmeplaten holde kannen varm.
-

FERDIG?

- 12 Ha bryteren på . Lyset vil slås av.
 - 13 Trekk ut kontakten og la apparatet kjøles fullstendig ned før rengjøring, eller i omtrent 10 minutter før fylling.
-

EN RASK KOPP

Du kan fjerne kannen når som helst. For å forhindre at kaffen skal gå over filteret, sett kannen tilbake på varmeplaten innen 20 sekunder.

BEHANDLING OG VEDLIKEHOLD

- 1 Trekk ut kontakten fra apparatet når det ikke er i bruk, før flytting og før rengjøring.
- 2 Bruk festet til å åpne dekselet.
- 3 Kast filterinnholdet i søppel – ikke skyll gruten ned i vasken.

tegn	5 deksel	på
1 papirfilter #4 (følger ikke med)	6 feste	10 lys
2 flik	7 vann	11 varmeplate
3 håndtak	8 sprekk	12 kanne
4 filterholder	9 bryter	13 skyv
	○ av	

- 4 Du kan rengjøre kannen og filterholderen i varmt såpevann. Skyll godt etterpå for å fjerne alle såperester.
- 5 Flytt hendelen på baksiden av kannens deksel, over håndtaket for å åpne kannens deksel.
- 6 Tørk utvendige overflater av apparatet med en dampet klut.
- 7 Hold fliken på baksiden av filteret på samme linje som sprekken på baksiden av kaffetrakteren og senk det ned i kaffetrakteren
- 8 Lukk dekselet.
- 9 Ikke ha noen av apparatets deler i oppvaskmaskinen.

AVKALKING

- 10 Avkalk regelmessig. Bruk et velegnet merke for avkalking av plastprodukt. Følg instruksjonene på avkalkningspakken.
- ✳ Produkter som returneres under garanti med feil forårsaket av kalk vil få reparasjonskostnader.

MILJØBESKYTTELSE

For å unngå miljømessige og helserelevante problemer forbundet til farlige stoffer i elektriske og elektroniske varer, må ikke apparater merket med dette symbolet kastes sammen med vanlig avfall, men gjenvinnes, gjenbrukes eller resirkuleres.



instruksjoner – flere instruksjoner er tilgjengelige på vårt nettsted:
<http://www.russellhobbs.com/ifu/550979>

Lue käyttöohjeet, säilytä ne ja anna ne laitteen mukana, mikäli luovutat sen toiselle henkilölle. Poista kaikki pakkausmateriaali ennen käyttöä.



TÄRKEITÄ VAROTOIMIA

Seuraa perusvarotoimia, muun muassa seuraavia ohjeita:

- 1 Tätä laitetta saa käyttää vain vastuullinen aikuinen tai käytön on tapahduttava tällaisen henkilön valvonnassa. Käytä ja säilytä laitetta poissa lasten ulottuvilta.
- 2 Älä laita laitetta nesteeseen, älä käytä sitä kylpyhuoneessa, veden lähellä tai ulkona.
- 3 Aseta laite vakaalla, tasaisella ja kuumuutta kestäväälle alustalle.
- 4 Säilytä laitetta ja sen johtoa poissa työtason laidalta ja poissa lasten ulottuvilta.
- 5 Älä käytä muita kuin valmistajan omia lisälaitteita.
- 6 Älä käytä laitetta muihin kuin tässä käyttöohjeessa kuvattuihin tarkoituksiin.
- 7 Tätä laitetta ei saa käyttää ulkoisen ajastimen tai kaukosäätimen avulla.
- 8 Älä käytä laitetta, jos se on vahingoittunut tai toimii huonosti.
- 9 Jos sähköjohto on vahingoittunut, se pitää antaa valmistajan, tämän huoltopalvelun tai vastaavan pätevyyden omaavan henkilön vaihdettavaksi vaarojen välttämiseksi.



vain kotikäyttöön



ENNEN ENSIMMÄISTÄ KÄYTTÖKERTAA

Täytä säiliö merkkiin saakka ja käytä laitetta ilman kahvia.

Anna laitteen jäähtyä, heitä vesi pois ja käytä laitetta siten normaaliin tapaan.



TÄYTTÖ

- 1 Ota kannu pois lämpölevyltä.
- 2 Käytä kahva a kannen avaamiseen.
- 3 Täytä ainakin 2 kupilla vettä, mutta älä ylitä merkkiä .
- 3 Avaa paperisuodatin, koko 4, laita se suodatinalustaan.
- 4 Laita suodatinjauhettua kahvia suodattimeen. Määrä vaihtelee kahvin tyyppin ja yksilöllisen maun mukaan, mutta me ehdotamme, että laitat kaksi täyttä teelusikallista kuppia kohti.
- 5 Sulje kansi.
- 6 Laita kannu takaisin lämpölevylle.



KYTKE LAITE PÄÄLLE

- 7 Tarkasta, että laite on sammutettu – käännä katkaisija asentoon .
- 8 Laita pistoke kiinni pistorasiaan.
- 9 Siirrä kytkin asentoon |. Valo syttyy.
- 10 Pian sen jälkeen kahvi alkaa tippua kannuun.
- 11 Kun valuminen on loppunut, lämpölevy pitää kannun kuumana.



VALMISTA?

- 12 Siirrä kytkin asentoon . Valo sammuu.
- 13 Irrota laite sähköverkosta ja anna sen jäähtyä ennen puhdistusta tai noin 10 minuuttia ennen laitteen täyttämistä uudestaan.



NOPEA KUPPONEN

Voit ottaa kannun pois koska vain haluat. Jotta suodatinteline ei vuoda yli, kannu on laitettava alustalle 20 sekunnin kuluessa.



HOITO JA HUOLTO

- 1 Irrota laite sähköverkosta, kun se ei ole käytössä, ennen sen siirtämistä tai puhdistamista.
- 2 Käytä tarttumiskohtaa kannen avaamiseksi.
- 3 Heitä suodatintelineen sisältö roskeen – älä huuhto kahvinporoja pesualtaaseen.

piirroset	5 kansi	päälle
1 suodatinpaperi, numero 4 (ei mukana)	6 tarttumiskohta	10 valo
2 kolo	7 vesi	11 lämpölevy
3 kahva	8 aukko	12 kannu
4 suodatinteline	9 katkaisija	13 paina
	○ pois	

- 4 Voit puhdistaa kannun ja suodatintelineen lämpimässä saippuavedessä. Huuhtelee ne perusteellisesti jälkeenpäin, jotta niihin ei jää saippuveden jäämiä.
- 5 Paina vipua kannun kannen takaosassa kahva n päällä avataksesi kannun kannen.
- 6 Puhdista laitteen ulkopinta kostealla kankaalla.
- 7 Laita aukko suodatintelineen takaosassa samaan linjaan kahvinkeitin takana olevan kolon kanssa ja laita suodatinteline takaisin kahvinkeittimeen.
- 8 Sulje kansi.
- 9 Älä laita laitteen mitään osaa astianpesukoneeseen.

KALKINPOISTO

- 10 Tee kalkinpoisto säännöllisesti. Käytä valmistajan kalkinpoistoaineita, joka sopii muovirunkoisille tuotteille. Kun kalkinpoisto on päättynyt, tyhjennä kannu ja käytä kahvinkeitintä kaksi kertaa puhtaalla vedellä.
- ✳ Jos tuote on takuun alainen ja siinä on kalkinpoiston laiminlyönnin aiheuttamia vikoja, laitteen korjauksesta veloitetaan.

YMPÄRISTÖN SUOJELU

Jotta vältettäisiin ympäristölle ja terveydelle koituvat haitat, jotka johtuvat vaarallisista aineista sähkölaitteissa ja elektronisissa laitteissa, tällä symbolilla varustetut laitteet tulee heittää pois erillään lajittelemattomista jätteistä, ne on otettava talteen, käytettävä uudestaan ja kierrätettävä. 

ohjeet – Lisää yksityiskohtaisia ohjeita on saatavissa kotisivuillamme:
<http://www.russellhobbs.com/ifu/550979>

Прочтите инструкции, сохраните их, при передаче сопроводите инструкцией.
Перед применением изделия снимите с него упаковку.

ВАЖНЫЕ МЕРЫ ПРЕДОСТОРОЖНОСТИ

Следуйте основным инструкциям по безопасности, включая следующие:

- 1 Детям разрешено пользоваться устройством только под присмотром взрослых. Используйте и храните прибор в местах недоступных для детей.
- 2 Не погружайте прибор в какую-либо жидкость; не используйте его в ванной комнате, около воды или вне помещений.
- 3 Устанавливайте прибор на устойчивую, горизонтальную, термостойкую поверхность.
- 4 Держите прибор вдали от краев рабочей поверхности и в недоступных для детей местах.
- 5 Используйте только принадлежности и насадки от производителя.
- 6 Прибор не может работать от внешнего таймера или дистанционной системы управления.
- 7 Используйте прибор только по назначению.
- 8 Не используйте прибор, если он поврежден или работает с перебоями.
- 9 Если кабель поврежден, он должен быть заменен производителем, сервисным агентом или другим квалифицированным лицом для предотвращения опасности.



только для бытового использования



ПЕРЕД ПЕРВЫМ ИСПОЛЬЗОВАНИЕМ ПРИБОРА

Наполните резервуар водой до отметки  и запустите прибор без кофе.
Дайте прибору остыть, слейте воду, затем используйте.

НАПОЛНЕНИЕ

- 1 Снимите резервуар с подставки.
- 2 Используйте ручку, чтобы открыть крышку и резервуар.
- 3 Наполните водой, не менее 2 чашками, но не превышайте отметки .
- 3 Раскройте бумажный фильтр #4 и поместите его в держатель фильтра.
- 4 Положите молотый кофе в фильтр. Количество будет зависеть от типа кофе и Вашего индивидуального предпочтения. Мы рекомендуем класть 2 чайные ложки кофе на чашку.
- 5 Закройте крышку.
- 6 Установите графин на подставку.

ВКЛЮЧЕНИЕ

- 7 Убедитесь, что переключатель выключен – установите его в положение .
- 8 Вставьте вилку в розетку.
- 9 Установите переключатель в положение . Включится подсветка.
- 10 Через некоторое время кофе начнет капать в резервуар.
- 11 Когда это произойдет, подставка будет поддерживать резервуар теплым.

ЗАКОНЧИЛИ?

- 12 Установите переключатель в положение . Подсветка погаснет.
- 13 Отключите прибор от сетевой розетки, дайте ему полностью остыть перед чисткой либо оставьте на 10 минут до следующего наполнения.

БЫСТРАЯ ЧАШКА

Вы можете снять графин в любое время. Для предотвращения разливания кофе на держатель фильтра, установите резервуар на подставку в течение 20 секунд.

иллюстрации	5 крышка	кнопка включения
1 бумажный фильтр #4 (в комплект не входит)	6 захват	10 подсветка
2 язычок	7 вода	11 подставка
3 ручка	8 разъем	12 графин
4 держатель фильтра	9 выключатель	13 нажим
	○ кнопка выключения	

УХОД И ОБСЛУЖИВАНИЕ

- Отключайте прибор от сети, когда не используете ее, перед переноской или чисткой.
- Используйте специальный захват, чтобы открыть крышку.
- Выбросьте содержимое держателя фильтра в мусорное ведро.
- Графин и держатель фильтра можно мыть в теплой мыльной воде. После этого хорошенько прополощите для удаления мыла.
- Нажмите на рычаг на задней стороне крышки графина, над ручкой для того, чтобы открыть крышку графина.
- Очистите внешнюю поверхность прибора влажной тканью.
- Совместите язычок на задней стороне держателя фильтра с разъемом на задней стороне кофеварки, а затем опустите держатель фильтра обратно в кофеварку.
- Закройте крышку.
- Не опускайте прибор в посудомоечную машину.

УДАЛЕНИЕ НАКИПИ

- Регулярно удаляйте накипь. Используйте устройство для удаления накипи, подходящее для пластиковых товаров. Следуйте инструкциям на устройстве.
- ★ Товары, возвращенные по гарантии с поломками вследствие накипи, будут подлежать ремонту.

ЗАЩИТА ОКРУЖАЮЩЕЙ СРЕДЫ

Для того чтобы избежать угроз для здоровья и окружающей среды из-за вредных веществ в электрических и электронных товарах, приборы, отмеченные данным символом, должны утилизироваться не как не отсортированные бытовые отходы, а как восстановленные или повторно использованные.



инструкции (Русский) – Более подробные указания можно найти на нашем веб-сайте:
<http://www.russellhobbs.com/ifu/550979>

Přečtěte si pokyny a uschovejte je. Pokud zařízení předáte dál, předejte ho i s návodem.
Před použitím odstraňte všechny obaly.

DŮLEŽITÁ BEZPEČNOSTNÍ OPATŘENÍ

Držujte základní bezpečnostní pokyny, jako jsou:

- 1 Tento spotřebič smí používat jen odpovědná dospělá osoba nebo musí být používán pod jejím dozorem. Spotřebič používejte a uskladněte mimo dosah dětí.
- 2 Neumísťujte spotřebič do kapaliny, nepoužívejte jej v koupelně, u vody ani venku.
- 3 Umístěte spotřebič na stabilní, rovnou plochu odolnou vůči teplotě.
- 4 Umístěte spotřebič i kabel mimo okraje pracovních ploch a mimo dosah dětí.
- 5 Nepoužívejte příslušenství nebo přídatné prvky mimo těch, které dodáváme my.
- 6 Tento spotřebič nesmí být ovládán externím časovačem nebo systémem dálkového ovládání.
- 7 Nepoužívejte spotřebič pro jiný účel, než je uvedeno v těchto pokynech.
- 8 Nepoužívejte spotřebič, je-li poškozen nebo se objevují poruchy.
- 9 Pokud je poškozený kabel, musí jej vyměnit výrobce, jeho servisní zástupce nebo osoba podobně kvalifikovaná, aby nedošlo k riziku.



jen pro domácí použití



PŘED PRVNÍM POUŽITÍM

Nádobku naplňte po značku  a zapněte spotřebič bez kávy.
Nechte vychladnout, vodu vylijte, pak jej použijte normálně.

PLNĚNÍ

- 1 Zvedněte karafu z plotny.
- 2 Víko otevřete za držák, odhalte nádobu.
- 3 Naplňte alespoň dva šálky vody, ale ne nad značku .
- 3 Otevřete #4 papírový filtr a umístěte jej do držáku na filtr.
- 4 Vložte mletou kávu do filtru. Množství se liší podle typu kávy a individuální chutě, ale doporučujeme dvě zarovnané čajové lžičky na šálek vody.
- 5 Zavřete víko
- 6 Znovu položte karafu na plotnu.

ZAPÍNÁNÍ

- 7 Zkontrolujte, zda je spínač vypnutý – posuňte jej na .
- 8 Zasuňte zástrčku do zásuvky.
- 9 Přesuňte spínač na . Rozsvítí se kontrolka.
- 10 Krátce poté začne do karafy kapat káva.
- 11 Až bude hotovo, plotna udrží karafu teplou.

HOTOVO?

- 12 Přesuňte spínač na . Kontrolka zhasne.
- 13 Vytáhněte spotřebič ze zásuvky a nechte jej před čištěním zcela vychladnout, nebo asi 10 minut před dalším plněním.

RYCHLÝ ŠÁLEK

Karafu můžete kdykoli vyjmout. Aby nedošlo k přeplnění držáku filtru, vraťte karafu na plotnu asi do 20 sekund.

PÉČE A ÚDRŽBA

- 1 Když spotřebič nepoužíváte, před přesunem a čištěním jej odpojte.
- 2 Víko zvedejte za držák.
- 3 Obsah držáku filtru vysypejte do koše.

nákresy	5 víko	zapnuto
1 papírový filtr #4 (nedodáno)	6 západka	10 kontrolka
2 zarážka	7 voda	11 plotna
3 držadlo	8 otvor	12 karafa
4 držák filtru	9 spínač	13 stiskněte
	○ vypnuto	

- 4 Karafu a držák filtru myjte v horké mýdlové vodě. Pak důkladně opláchněte, abyste odstranili všechny stopy po mýdle.
- 5 Stiskněte páčku na zadní straně u víka karafy nad držadlem a víko karafy se otevře.
- 6 Vyčistěte vnější plochy spotřebiče vlhkým hadříkem.
- 7 Vycentrujte zarážku na zadní straně držáku filtru s otvorem na zadní straně kávovaru, a držák filtru spusťte zpět do kávovaru.
- 8 Zavřete víko.
- 9 Nevkládejte žádnou část spotřebiče do myčky.

ODSTRAŇOVÁNÍ VODNÍHO KAMENE

- 10 Pravidelně odstraňujte vodní kámen. Používejte vlastní značku přípravku na odstraňování vodního kamene pro použití v plastových produktech. Dodržujte pokyny na balení přípravku.
- ✳ Výrobky reklamované kvůli vadám způsobeným vodním kamenem, budou opraveny za úplatu.

OCHRANA ŽIVOTNÍHO PROSTŘEDÍ

Aby nedošlo k ohrožení zdraví a životního prostředí vlivem nebezpečných látek obsažených v elektrických a elektronických produktech, spotřebiče označené tímto symbolem nesmějí být vyhazovány do směsného odpadu, ale je nutno je obnovit, znovu použít nebo recyklovat.



pokyny – Další podrobné informace naleznete na našich internetových stránkách:
<http://www.russellhobbs.com/ifu/550979>

Prečítajte si pokyny a odložte tak, aby ste ich mohli priložiť pri prípadnom odovzdaní výrobku niekomu inému. Pred použitím odstráňte všetky obaly.

DÔLEŽITÉ BEZPEČNOSTNÉ OPATRENIA



Dodržujte základné bezpečnostné opatrenia, vrátane:

- 1 Tento spotrebič musí byť používaný len pod dohľadom zodpovednej dospeléj osoby. Tento spotrebič používajte a skladujte mimo dosahu detí.
- 2 Spotrebič nekladajte do kvapaliny, nepoužívajte ho v kúpeľni, pri vode alebo vonku.
- 3 Spotrebič postavte na stabilný, vodorovný a teplu odolný povrch.
- 4 Spotrebič a prírodný kábel umiestnite mimo okraja pracovných plôch a dosahu detí.
- 5 Nepoužívajte iné doplnky alebo vybavenie ako tie, ktoré boli dodané.
- 6 Tento spotrebič nesmie byť ovládaný prostredníctvom externého časového spínača alebo diaľkového ovládania.
- 7 Spotrebič nepoužívajte na iný účel než na ten, ktorý je popísaný v týchto inštrukciách.
- 8 Nepoužívajte tento spotrebič, ak je poškodený alebo má poruchu.
- 9 Ak je prírodný kábel poškodený, musí byť vymenený výrobcom, jeho servisným technikom alebo iným kvalifikovaným odborníkom, aby nedošlo k riziku.





len na domáce použitie



PRED PRVÝM POUŽITÍM

Naplňte zásobník po značku  , a uveďte spotrebič do chodu bez kávy. Nechajte ho vychladnúť, vodu vylejte a potom bežne používajte.

PLNENIE

- 1 Vezmite kanvicu z ohrievacej platne.
- 2 Na otvorenie veka použite uško a odkryte nádržku.
- 3 Naplňte aspoň 2 šálkami vody, ale nie nad značku  .
- 3 Otvorte papierový filter č. 4 a vložte ho do držiaka na filter.
- 4 Vložte okrúhly podklad na kávu do filtra. Množstvo závisí od typu kávy a od individuálnej chuti, ale navrhujeme 2 zarovnané čajové lyžičky na šálku vody.
- 5 Zatvorte veko
- 6 Kanvicu položte na ohrievaciu platňu.

ZAPNUTIE

- 7 Skontrolujte, či je vypnutý spínač – prepnite ho na .
- 8 Zástrčku pripojte do zásuvky.
- 9 Spínač zapnite do polohy . Zasvieti svetelná kontrolka.
- 10 Krátko potom začne káva prekvapkávať do kanvice.
- 11 Po ukončení prípravy kávy bude ohrievacia platňa udržiavať kanvicu teplú.

HOTOVO?

- 12 Spínač zapnite do polohy . Svetelná kontrolka zhasne.
- 13 Kábel odpojte zo siete a spotrebič nechajte pred vyčistením úplne vychladnúť alebo ho použite najskôr o 10 minút.

RÝCHLA ŠÁLKA

Kanvicu môžete kedykoľvek odobrať. Aby sme zabránili pretečeniu držiaka filtra vrátime kanvicu na podstavec na dobu asi 20 sekúnd.

STAROSTLIVOSŤ A ÚDRŽBA

- 1 Spotrebič odpojte od prívodu elektrickej energie, keď ho nepoužívate, premiestňujete alebo čistíte.
- 2 Na otvorenie veka použite uško.

nákresy	5 veko	zapnutý
1 papierový filter č. 4 (nie je súčasťou balenia)	6 uško	10 svetelná kontrolka
2 uško	7 voda	11 ohrievacia platňa
3 rukoväť	8 otvor	12 varná kanvica
4 držiak filtra	9 spínač	13 stlačiť
	○ vypnutý	

- 3 Vyklopte obsah držiaka na filter do koša.
- 4 Kanvicu a držiak filtra môžete umyť teplou vodou a saponátom. Potom dôkladne vypláchnite, aby ste odstránili všetky stopy saponátu.
- 5 Veko kanvice otvoríte stlačením páčky vzadu na veku, nad rukoväťou.
- 6 Vonkajší povrch spotrebiča vyčistíte vlhkou handričkou.
- 7 Nasmerujte uško v zadnej časti držiaka filtra do otvoru v zadnej časti kávovaru a vložte držiak filtra späť do kávovaru.
- 8 Veko zatvorte.
- 9 Nevkladajte žiadne časti spotrebiča do umývačky riadu.

ODSTRÁNENIE VODNÉHO KAMEŇA

- 10 Pravidelne odstraňujte vodný kameň. Na odstraňovanie vodného kameňa používajte prostriedok vhodný na plastové výrobky. Postupujte podľa inštrukcií na obale prostriedku.
- ✳ Výrobky vrátené v rámci záruky s poruchami spôsobenými vodným kameňom, budú opravené za poplatok.

OCHRANA ŽIVOTNÉHO PROSTREDIA

Aby nedošlo k ohrozeniu zdravia a životného prostredia vplyvom nebezpečných látok v elektrických a elektronických produktoch, nesmú byť spotrebiče označené týmto symbolom likvidované s netriedeným komunálnym odpadom. Je nutné ich triediť, znova použiť alebo recyklovať.



pokyny – podrobnejšie návody nájdete na našej webstránke:
<http://www.russellhobbs.com/ifu/550979>

Instrukcję należy przeczytać, zachować, przekazać kolejnemu użytkownikowi, jeśli odstępujemy urządzenie innej osobie. Wyjmij z opakowania przed użyciem.



WSKAZÓWKI DOTYCZĄCE BEZPIECZEŃSTWA

Postępuj zgodnie ze wskazówkami dotyczącymi bezpieczeństwa, między innymi:

- 1 Niniejszy sprzęt nie jest przeznaczony do użytkowania przez osoby (w tym dzieci) o ograniczonej zdolności fizycznej, czuciowej lub psychicznej, lub osoby nie mające doświadczenia lub znajomości sprzętu, chyba że odbywa się to pod nadzorem lub zgodnie z instrukcją użytkowania sprzętu, przekazanej przez osoby odpowiadające za ich bezpieczeństwo. Należy zwracać uwagę na dzieci, aby nie bawiły się sprzętem.
- 2 Nie zanurzaj urządzenia w płynie, nie używaj go w łazience, w pobliżu wody, ani na zewnątrz budynku.
- 3 Ustaw urządzenie na stabilnej, równej i termoodpornej powierzchni.
- 4 Urządzenie oraz przewód zasilający powinny być oddalone od krawędzi blatu i poza zasięgiem dzieci.
- 5 Nie używaj innych akcesoriów niż te, które są dostarczone z urządzeniem.
- 6 Nigdy nie używaj urządzenia niezgodnie z jego przeznaczeniem określonym w niniejszej instrukcji.
- 7 Urządzeniem nie można sterować przy pomocy zewnętrznego regulatora czasowego, ani też zdalnie.
- 8 Nigdy nie używaj uszkodzonego urządzenia lub jeśli zaczęło wadliwie działać.
- 9 Jeżeli przewód zasilający ulegnie uszkodzeniu, powinien być wymieniony przez producenta, jego serwis techniczny lub specjalistyczny zakład naprawczy w celu uniknięcia zagrożenia.



tylko do użytku domowego

PRZED PIERWSZYM UŻYCIEM

Napełnić zbiornik do poziomu  i uruchomić urządzenie bez kawy.

Po ostygnięciu, wyłączyć wodę i normalnie eksploatować.

NAPEŁNIANIE

- 1 Zdjąć dzbanek z grzałki płytowej.
- 2 Chwytając za ucho otwórz pokrywę i odsłoń zbiornik
- 3 Napełnić co najmniej 2 szklankami wody, lecz nie powyżej oznaczenie .
- 3 Otworzyć papierowy filtr nr 4 i włożyć go w gniazdo filtra.
- 4 Wsyp zmieloną kawę do filtra. Ilość kawy zależy od rodzaju kawy i indywidualnego smaku, ogólnie zalecamy dwie pełne łyżeczki do herbaty na filiżankę wody.
- 5 Zamknij pokrywę.
- 6 Ustawić ponownie dzbanek na płycie grzejnej.

WŁĄCZENIE

- 7 Sprawdź, czy urządzenie jest wyłączone – przesunąć wyłącznik na .
- 8 Włóż wtyczkę w gniazdko sieciowe.
- 9 Przesuń wyłącznik na |. Zaświeci się lampka.
- 10 Zaraz po tym kawa zacznie skapywać do dzbanka.
- 11 Po zakończeniu parzenia, płyta grzejna będzie podtrzymywać ciepło w dzbanku.

SKOŃCZONE?

- 12 Przesuń wyłącznik na . Światelko zgaśnie.
- 13 Wyłącz wtyczkę zasilania z gniazda i przestudź urządzenie i dzbanek w pełni przed czyszczeniem lub przez około 10 minut przed ponownym napełnieniem.

rysunki	5 pokrywa	włączony
1 papierowy filtr nr 4 (nie ma w dostawie)	6 ucho	10 lampka
2 kłapka	7 woda	11 płyta grzejna
3 uchwyt	8 wycięcie	12 dzbanek
4 gniazdo filtra	9 wyłącznik	13 naciśnij i otwórz
	○ wyłączony	

SZYBKA FILIŻANKA

Dzbanek można wyjąć w każdym momencie. Po około 20 sekundach trzeba dzbanek ponownie ustawić na podstawie, w przeciwnym razie kawa może się przelać z gniazda filtra.

KONSERWACJA I OBSŁUGA

- 1 Jeśli urządzenie nie jest używane, przed przestawieniem w inne miejsce i przed czyszczeniem, wyjmij wtyczkę zasilania.
- 2 Chwyając za ucho otwórz pokrywę.
- 3 Wyrzuć zawartość gniazda filtra do kubła na śmieci.
- 4 Dzbanek i gniazdo filtra mogą być myte w ciepłej wodzie z mydłem. Potem dokładnie wypłucz i usuń ślady płynu do mycia naczyń.
- 5 Nacisnąć dźwignienkę w tyle dzbanka, nad rączką, aby otworzyć pokrywę dzbanka.
- 6 Wytrzyj powierzchnie zewnętrzne urządzenia wilgotną szmatką.
- 7 Ustaw kłapkę z tyłu gniazda filtra w osi wycięcia z tyłu ekspresu i następnie wsuń uchwyt filtra w ekspres do kawy.
- 8 Zamknij pokrywę.
- 9 Żadna część urządzenia nie może być myta w zmywarce do naczyń.

USUWANIE KAMIENIA

- 10 Regularnie usuwaj kamień z urządzenia. Stosuj markowe środki do usuwania kamienia do wyrobów z tworzyw sztucznych. Przestrzegaj instrukcji producenta środka.
- ✳ Urządzenia zgłoszone do naprawy w okresie gwarancji, jeśli uszkodzenie zostało spowodowane osadami kamienia, będą naprawiane tylko odpłatnie.

OCHRONA ŚRODOWISKA

Zużyte urządzenie oddaj do odpowiedniego punktu składowania, gdyż znajdujące się w urządzeniu niebezpieczne składniki elektryczne i elektroniczne mogą być zagrożeniem dla środowiska. Nie wyrzucaj wraz z odpadami komunalnymi.



instrukcja – szczegółowe instrukcje dostępne są na naszej stronie internetowej:
<http://www.russellhobbs.com/ifu/550979>

Pročitajte upute, držite ih na sigurnom mjestu, prosljedite ih ako dajete uređaj. Uklonite cijelo pakiranje prije uporabe.

VAŽNE SIGURNOSNE MJERE

Poštujte osnovne sigurnosne mjere, uključujući slijedeće:

- 1 Ovaj uređaj je namijenjen uporabi od strane odraslih odgovornih osoba ili pod njihovim nadzorom. Koristite i držite ovaj uređaj van dosega djece.
- 2 Nemojte uranjati uređaj u tekućinu; nemojte ga rabiti u kupaonici, blizu vode ili na otvorenom prostoru.
- 3 Postavite uređaj na stabilnu, ravnu površinu, otpornu na toplinu.
- 4 Držite uređaj i kabel daleko od ivica radnih površina i van dosega djece.
- 5 Nemojte koristiti dijelove ili dodatke drugih proizvođača.
- 6 Nemojte koristiti uređaj u bilo koje druge svrhe osim onih opisanih u ovim uputama.
- 7 Ovaj uređaj ne smije biti kontroliran vanjskim tajmerom ili sustavom daljinskog upravljanja.
- 8 Nemojte koristiti uređaj ako je oštećen ili neispravan.
- 9 Ako je kabel oštećen, radi izbjegavanja opasnosti, mora ga zamijeniti proizvođač, ovlašteni servis ili osoba slične stručnosti.



isključivo za kućnu uporabu



PRIJE PRVE UPORABE

Napunite spremnik do oznake  i pustite uređaj u rad bez kave. Ostavite da se ohladi, prospite vodu i počnite ga normalno koristiti.

PUNJENJE

- 1 Skinite bokal s grijaće ploče.
- 2 Da biste otvorili poklopac spremnika, poslužite se ručkom.
- 3 Napunite ga sa najmanje 2 šalice vode, ali ne preko oznake .
- 3 Otvorite papirnati filter br. 4 i postavite ga u nosač filtera.
- 4 Stavite mljevenu filter kavu u filter. Količina zavisi do vrste kave i osobnog ukusa, ali preporučujemo dvije pune žličice za šalicu vode.
- 5 Zatvorite poklopac.
- 6 Stavite bokal na grijaću ploču.

UKLJUČIVANJE

- 7 Provjerite da li je aparat isključen – stavite prekidač u položaj .
- 8 Stavite utikač u utičnicu.
- 9 Pomjerite prekidač prema oznaci . Svjetlo će se upaliti.
- 10 Ubrzo nakon toga, kava će početi kapati u bokal.
- 11 Po završetku kuhanja kave, grijaća ploča održavat će bokal toplim.

JESTE LI ZAVRŠILI?

- 12 Pomjerite prekidač prema oznaci . Svjetlo će se ugasisi.
- 13 Iskopčajte uređaj iz utičnice i ostavite da se ohladi i uređaj i bokal, ako ga trebate čistiti ili sačekajte desetak minuta ako ga trebate ponovo napuniti.

AKO NEMATE VREMENA

Možete ukloniti bokal u svakom trenutku. Da bi se spriječilo prelijevanje iz nosača filtera, vratite bokal na grijaću ploču u roku od 20 sekundi.

ČIŠĆENJE I ODRŽAVANJE

- 1 Iskopčajte uređaj iz utičnice kad ga ne koristite, prije pomicanja i čišćenja.
- 2 Da biste otvorili poklopac, poslužite se ručkom.
- 3 Bacite sadržaj nosača filtera u kantu za smeće.

crteži	5 poklopac	uključeno
1 papirnati filter br. 4 (nije dio opreme)	6 ručica	10 indikatorsko svjetlo
2 oznaka	7 voda	11 grijaća ploča
3 drška	8 prorez	12 bokal
4 nosač filtera	9 prekidač	13 pritisnite
	○ isključeno	

- 4 Možete oprati bokal i nosač filtera u toploj sapunici. Poslije pranja dobro isperite kako biste uklonili sve tragove sapuna.
- 5 Da biste otvorili poklopac bokala, pritisnite polugu iza njegovog poklopca, iznad ručke.
- 6 Očistite vanjske površine uređaja vlažnom krpom.
- 7 Poravnajte oznaku na stražnjoj strani nosača filtera s prorezom na stražnjem dijelu aparata za kavu i spustite nosač filtera nazad u aparat.
- 8 Zatvorite poklopac.
- 9 Nemojte prati bilo koji dio uređaja u perilici posuđa.

UKLANJANJE KAMENCA

- 10 Redovito uklanjajte kamenca, najmanje jednom mjesečno. Koristite sredstvo za uklanjanje kamenca poznate marke, prikladno za proizvode s plastičnim glavnim dijelom. Slijedite upute na ambalaži sredstva za uklanjanje kamenca.
- * Za kvarove proizvoda u jamstvenom roku, nastalih zbog pojave kamenca, popravak će biti naplaćen.

ZAŠTITA OKOLIŠA

Da bi se izbjegle štetne posljedice na okoliš i zdravlje zbog opasnih supstanci u električnim i elektronskim proizvodima, svi uređaji obilježeni ovim simbolom ne smiju se zbrinjavati kao nerazvrstani komunalni otpad, već se moraju prikupiti, ponovno koristiti ili reciklirati.



upute – detaljnije upute su dostupne na našoj web stranici:
<http://www.russellhobbs.com/ifu/550979>

Preberite navodila, jih shranite na varnem in jih predajte skupaj z napravo, če jo posredujete naprej. Pred uporabo odstranite vso embalažo.



POMEMBNA VAROVALA

Sledite osnovnim varnostnim ukrepom, vključno z:

- 1 To napravo smejo uporabljati izključno odrasli ali pa morajo odrasli uporabo nadzorovati. Napravo uporabite in hranite izven dosega otrok.
- 2 Naprave ne postavljajte v tekočino, ne uporabljajte je v kopalnici, v bližini vode ali na prostem.
- 3 Napravo postavite na stabilno vodoravno površino, ki je odporna proti vročini.
- 4 Napravo in kabel imejte postavljene stran od robov delovne mize in zunaj dosega otrok.
- 5 Ne uporabljajte nobene druge opreme ali priključka, razen priloženih.
- 6 Naprave ne uporabljajte za nič drugega kot za namene, ki so opisani v teh navodilih.
- 7 Te naprave ne smete upravljati z zunanjim časovnikom ali sistemom za daljinsko upravljanje.
- 8 Naprave ne upravljajte, če je poškodovana ali če ne deluje pravilno.
- 9 Če je kabel poškodovan, ga mora zamenjati proizvajalec, njegov servisni zastopnik ali kdo s podobnimi pooblastili, da se prepreči tveganje.



samo za gospodinjsko uporabo





PRED PRVO UPORABO

Posodo napolnite do oznake   in zaženite napravo brez kave.

Pustite, da se ohladi, zavrzite vodo in uporabljajte napravo na običajen način.

DOLIVANJE

- 1 Posodo odstranite z vroče plošče.
- 2 Z ročajem odprite pokrov in razkrijte rezervoar.
- 3 Dodajte najmanj 2 skodelici vode, vendar ne čez oznako  .
- 3 Odprite papirnati filter #4 in ga položite v držalo filtra.
- 4 V filter vstavite mleto kavo za pripravo s filtrom. Količina se razlikuje glede na vrsto kave in vaš okus, vendar priporočamo dve zvrhani žlički na skodelico.
- 5 Zaprite pokrov.
- 6 Posodo postavite na vročo ploščo.

VKLOP

- 7 Preverite, ali je naprava izključena – premaknite stikalo na .
- 8 Vtič vstavite v električno vtičnico.
- 9 Stikalo premaknite na |. Zasedila bo lučka.
- 10 Kmalu po tem začne kava kapljati v posodo.
- 11 Ko je priprava končana, ohranja vroča plošča posodo toplo.

KONČANO?

- 12 Stikalo premaknite na . Lučka se izključi.
- 13 Odklopite napravo in pustite, da se pred čiščenjem v celoti ohladi, pred ponovnim polnjenjem pa počakajte približno 10 minut.

HITRA SKODELICA

Posodo lahko kadarkoli odstranite.ploščo. Če želite preprečiti preveliko količino vode v držalu filtra, namestite posodo na stojalo najpozneje po 20 sekundah.

NEGA IN VZDRŽEVANJE

- 1 Napravo odklopite, kadar je ne uporabljate, preden jo premaknete in pred čiščenjem.
- 2 Z ročajem odprite pokrov.
- 3 Vsebinsko držala filtra stresite v smetnjak.

risbe	5 pokrov	vključeno
1 papirnati filter #4 (ni priloženo)	6 ročaj	10 lučka
2 jeziček	7 voda	11 vroča plošča
3 ročaj	8 reža	12 posoda
4 držalo filtra	9 stikalo	13 pritisnite
	○ izključeno	

- 4 Posodo in držalo filtra lahko očistite v topli milnici. Potem vse dele temeljito sperite, da odstranite vse ostanke mila.
- 5 Pritisnite ročico na zadnji strani pokrova posode (nad ročajem), da odprete pokrov posode.
- 6 Zunanje površine naprave očistite z vlažno krpo.
- 7 Jeziček na zadnji strani držala filtra poravnajte z režo na zadnji strani kavnega avtomata, potem pa spustite držalo filtra v kavni avtomat.
- 8 Zaprite pokrov.
- 9 Nobenega od delov naprave ne dajajte v pomivalni stroj.

ODSTRANJEVANJE VODNEGA KAMNA

- 10 Redno odstranjujte vodni kamen. Uporabite sredstvo za odstranjevanje vodnega kamna, primerno za uporabo s plastičnimi izdelki. Sledite navodilom za sredstvo za odstranjevanje vodnega kamna.
- * Za izdelke, ki so bili v garancijskem obdobju poslani na popravilo poškodb zaradi vodnega kamna, bo treba popravilo plačati.

ZAŠČITA OKOLJA

V izogib onesnaževanju okolja in ogrožanju zdravja zaradi nevarnih snovi v električnih ter elektronskih napravah naprave s to oznako ni dovoljeno zavreči med nesortirane odpadke. Namesto tega jih je treba oddati na zbirno mesto, znova uporabiti ali reciklirati.



navodila – podrobnejša navodila so na voljo na našem spletnem mestu:
<http://www.russellhobbs.com/ifu/550979>

Διαβάστε τις οδηγίες, φυλάξτε τις σε ασφαλές μέρος και σε περίπτωση που δώσετε τη συσκευή σε άλλον χρήστη, δώστε μαζί και τις οδηγίες.

Αφαιρέστε όλα τα υλικά συσκευασίας πριν από τη χρήση.



ΣΗΜΑΝΤΙΚΑ ΜΕΤΡΑ ΑΣΦΑΛΕΙΑΣ

Τηρείτε τα βασικά μέτρα ασφάλειας, συμπεριλαμβανομένων των παρακάτω:

- 1 Η συσκευή πρέπει να χρησιμοποιείται αποκλειστικά από ή υπό την επίβλεψη υπεύθυνου ενήλικου. Να χρησιμοποιείτε και να αποθηκεύετε τη συσκευή μακριά από παιδιά.
- 2 Μην τοποθετείτε τη συσκευή σε υγρό, μην τη χρησιμοποιείτε στο μπάνιο, κοντά σε νερό ή σε εξωτερικό χώρο.
- 3 Τοποθετήστε τη συσκευή σε σταθερή, πυράντοχη επιφάνεια.
- 4 Να διατηρείτε τη συσκευή και το καλώδιο μακριά από τις άκρες των επιφανειών εργασίας και μακριά από παιδιά.
- 5 Μην χρησιμοποιείτε εξαρτήματα διαφορετικά από αυτά που παρέχονται από την εταιρεία μας.
- 6 Μην χρησιμοποιείτε τη συσκευή για οποιονδήποτε σκοπό πέραν αυτού που περιγράφεται στις παρούσες οδηγίες.
- 7 Αυτή η συσκευή δεν πρέπει να λειτουργεί με εξωτερικό χρονοδιακόπτη ή σύστημα τηλεχειρισμού.
- 8 Μην χρησιμοποιείτε τη συσκευή εάν είναι φθαρμένη ή παρουσιάζει δυσλειτουργίες.
- 9 Εάν το καλώδιο είναι φθαρμένο, πρέπει να αντικατασταθεί από τον κατασκευαστή, τον αντιπρόσωπό του ή κάποιο εξουσιοδοτημένο πρόσωπο προς αποφυγή κινδύνων.



αποκλειστικά για οικιακή χρήση



ΠΡΙΝ ΑΠΟ ΤΗΝ ΠΡΩΤΗ ΧΡΗΣΗ

Γεμίστε το δοχείο νερού μέχρι την ένδειξη στάθμης  και θέστε σε λειτουργία τη συσκευή χωρίς να προσθέσετε καφέ.

Αφήστε τη να κρυώσει, πετάξτε το νερό και στη συνέχεια χρησιμοποιήστε την κανονικά.



ΠΛΗΡΩΣΗ

- 1 Απομακρύνετε την κανάτα από την εστία.
- 2 Χρησιμοποιήστε τη λαβή για να ανοίξετε το καπάκι και να φανεί το δοχείο νερού.
- 3 Γεμίστε με τουλάχιστον 2 φλιτζάνια νερό, αλλά όχι πάνω από την ένδειξη στάθμης .
- 3 Ανοίξτε ένα χάρτινο φίλτρο αρ. 4 και τοποθετήστε το μέσα στην θήκη φίλτρου.
- 4 Τοποθετήστε αλεσμένο καφέ φίλτρου στο φίλτρο. Η ποσότητα ποικίλλει ανάλογα με τον τύπο του καφέ και τις προσωπικές προτιμήσεις σας, αλλά εμείς συνιστούμε δύο γεμάτες κουταλιές του γλυκού μέτρια αλεσμένου καφέ ανά φλιτζάνι.
- 5 Κλείστε το καπάκι.
- 6 Τοποθετήστε πάλι την κανάτα στην εστία.



ΕΝΕΡΓΟΠΟΙΗΣΗ

- 7 Βεβαιωθείτε ότι η συσκευή είναι απενεργοποιημένη – μετακινήστε το διακόπτη στο .
- 8 Συνδέστε το φις στην πρίζα.
- 9 Μετακινήστε το διακόπτη στο |. Θα ανάψει η λυχνία.
- 10 Αμέσως μετά αρχίζει να ρέει ο καφές στην κανάτα.
- 11 Μόλις τελειώσει η εστία διατηρεί την κανάτα ζεστή.



ΤΕΛΕΙΩΣΑΤΕ;

- 12 Μετακινήστε το διακόπτη στο . Η λυχνία θα σβήσει.
- 13 Αποσυνδέστε τη συσκευή από το ρεύμα και αφήστε την να κρυώσει προτού την καθαρίσετε, ή αφήστε τη για 10 λεπτά πριν από την επόμενη πλήρωση.

σχέδια	5 καπάκι	ενεργοποίηση
1 χάρτινο φίλτρο αρ. 4 (δεν παρέχεται)	6 λαβή	10 λυχνία
2 γλωττίδα	7 νερό	11 εστία
3 χειρολαβή	8 εγκοπή	12 κανάτα
4 θήκη φίλτρου	9 διακόπτης	13 πατήστε
	○ απενεργοποίηση	

ΕΝΑ ΦΛΙΤΖΑΝΙ ΣΤΑ ΓΡΗΓΟΡΑ

Μπορείτε να απομακρύνετε την κανάτα οποιαδήποτε στιγμή. Προς αποφυγή υπερχείλισης της θήκης φίλτρου, επαναφέρετε την κανάτα στην εστία το πολύ σε περίπου 20 δευτερόλεπτα.

ΦΡΟΝΤΙΔΑ ΚΑΙ ΣΥΝΤΗΡΗΣΗ

- 1 Αποσυνδέστε τη συσκευή από την πρίζα όταν δεν τη χρησιμοποιείτε, πριν τη μετακινήσετε και πριν από τον καθαρισμό.
- 2 Χρησιμοποιήστε τη λαβή για να ανοίξετε το καπάκι.
- 3 Ρίξτε τα περιεχόμενα της θήκης φίλτρου στον κάδο.
- 4 Μπορείτε να καθαρίσετε την κανάτα και τη θήκη φίλτρου με χλιαρό νερό και σαπουνάδα. Στη συνέχεια ξεπλύνετε καλά για να αφαιρέσετε όλα τα ίχνη σαπουνιού.
- 5 Πατήστε το μοχλό στο πίσω μέρος του καπακιού της κανάτας, πάνω από τη λαβή, για να ανοίξετε το καπάκι της κανάτας.
- 6 Καθαρίστε τις εξωτερικές επιφάνειες της συσκευής με ένα υγρό πανί.
- 7 Ευθυγραμμίστε τη γλωττίδα που βρίσκεται στην πίσω πλευρά της θήκης φίλτρου με την εγκοπή που βρίσκεται στην πίσω πλευρά της καφετιέρας και χαμηλώστε τη θήκη φίλτρου μέσα στην καφετιέρα.
- 8 Κλείστε το καπάκι.
- 9 Μην τοποθετήσετε οποιοδήποτε εξάρτημα της συσκευής σε πλυντήριο πιάτων.

ΑΦΑΛΑΤΩΣΗ

- 10 Να αφαλατώνετε τη συσκευή τακτικά. Χρησιμοποιήστε μια κατάλληλη μάρκα προϊόντος αφαλάτωσης, κατάλληλου για χρήση σε προϊόντα των οποίων η κεντρική μονάδα είναι από πλαστικό. Ακολουθήστε τις οδηγίες που συνοδεύουν το προϊόν αφαλάτωσης.
- * Προϊόντα τα οποία επιστρέφονται κατά τη διάρκεια ισχύος της εγγύησης με φθορές λόγω αλάτων θα υπόκεινται σε χρέωση επισκευής.

ΠΡΟΣΤΑΣΙΑ ΤΟΥ ΠΕΡΙΒΑΛΛΟΝΤΟΣ

Προς αποφυγή περιβαλλοντικών προβλημάτων και προβλημάτων υγείας λόγω επικίνδυνων ουσιών από ηλεκτρικές και ηλεκτρονικές συσκευές, οι συσκευές με αυτό το σύμβολο δεν θα πρέπει να απορρίπτονται με τα λοιπά οικιακά απορρίμματα, αλλά να ανακυκλώνονται, να επαναχρησιμοποιούνται ή να ανακυκλώνονται.



οδηγίες – Μπορείτε να βρείτε πιο λεπτομερείς οδηγίες στον ιστότοπό μας:

<http://www.russellhobbs.com/ifu/550979>

A használati utasítást olvassa el és őrizze meg; és adja tovább a készülékkel együtt, ha azt továbbadja. Használat előtt teljes egészében távolítsa el a csomagolást.

FONTOS ÖVINTÉZKEDÉSEK

Kövesse az alábbi alapvető biztonsági óvintézkedéseket:

- 1 Ezt a készüléket csak egy felelős felnőtt használhatja vagy annak felügyelete mellett használható. A készüléket gyermekek által el nem érhető helyen használja és tárolja.
- 2 Ne tegye a készüléket folyadékba, ne használja fürdőszobában, víz közelében vagy a szabadban.
- 3 Helyezze a készüléket egy stabil, sík, hőálló felületre.
- 4 Tartsa a készüléket és a kábelt a konyhaszekrény szélétől távol és gyermekek által el nem érhető helyen.
- 5 Ne használjon más kiegészítőket és tartozékokat, mint amit hozzá adunk.
- 6 A készüléket az utasításokban leírtakon kívül más célra ne használja.
- 7 A készüléket nem szabad külső időzítővel és távirányító rendszerrel működtetni.
- 8 Ne működtesse a készüléket, ha az megrongálódott vagy hibásan működik.
- 9 Ha a kábel megrongálódott, ki kell cseréltetni a gyártóval, egy szerviz munkatársával vagy egy hasonlóan szakképzett személlyel, hogy elkerülje a veszélyeket.



csak háztartási használatra



AZ ELSŐ HASZNÁLAT ELŐTT

Töltse meg a tartályt a  jelig, majd működtesse a készüléket kávé nélkül. Hagyja kihűlni, ürítse ki a vizet, majd használja rendesen.

MEGTÖLTÉS

- 1 Vegye le a kancsót a melegítő lapról.
- 2 Nyissa ki a markolat segítségével a fedelet, és emelje fel a tartályról.
- 3 Legalább 2 csésze vízzel töltse fel legfeljebb a  jelig.
- 3 Nyisson szét egy #4 papír szűrőt, és tegye be a szűrőtartóba.
- 4 Tegye a filterkávé finomságúra őrölt kávé a szűrőbe. A mennyiség a kávé típusától és az egyéni ízléstől függ, mi két púpos teáskanalat javasolunk egy csésze vízhez.
- 5 Zárja le a fedelet.
- 6 Tegye vissza a kancsót a melegítő lapra.

BEKAPCSOLÁS

- 7 Ellenőrizze, hogy a készüléket kikapcsolta – állítsa a kapcsolót -ra.
- 8 Tegye be a dugót a csatlakozó aljzatba.
- 9 Állítsa a kapcsolót -re. A lámpa kigyullad.
- 10 Nem sokkal ezután a kávé elkezd csöpögni a kancsóba.
- 11 Amikor kész, a melegítő lap melegen tartja a kancsót.

KÉSZ?

- 12 Állítsa a kapcsolót -re. A lámpa kialszik
- 13 Húzza ki a készüléket és hagyja lehűlni teljesen, mielőtt megtisztítaná, vagy kb. 10 percre, mielőtt újra megtöltené.

EGY CSÉSZE KÁVÉ GYORSAN

Bármikor kivetheti a kancsót. Tegye vissza a kancsót a melegítő lapra 20 másodpercen belül, nehogy a szűrőtartó kifolyjon.

ÁPOLÁS ÉS KARBANTARTÁS

- 1 Húzza ki a készüléket, amikor nem használja, mozgatás és tisztítás előtt.
- 2 Nyissa ki a markolat segítségével a fedelet.

rajzok	5 fedél	be
1 #4 papír szűrő (a csomag nem tartalmazza)	6 markolat	10 lámpa
2 fül	7 víz	11 melegítő lap
3 fogantyú	8 nyílás	12 kancsó
4 szűrőtartó	9 kapcsoló	13 nyomja meg
	○ ki	

- 3 Öntse ki a szűrőtartó tartalmát a szemetesbe.
- 4 Meleg, szappanos vízzel megtisztíthatja a kancsót és a szűrőtartót. Alaposan öblítse át utána, hogy eltávolítsa a szappan nyomait.
- 5 Nyomja le a kancsó fedelének hátulján levő kart a fogantyú fölött, hogy kinyissa a kancsó fedelét.
- 6 A készülék külső felületét egy nedves ruhával tisztítsa meg.
- 7 Állítsa egy vonalba a szűrő tartó hátán levő fület a kávéfőző hátán levő nyílással és engedje le a szűrő tartót a kávéfőzőbe.
- 8 Zárja le a fedelet.
- 9 Ne tegye a készülék egyetlen alkatrészét sem a mosogatógépbe.

VÍZKÖTLENÍTÉS

- 10 Rendszeresen távolítsa el a vízkövet. Használja a műanyag házú termékekhez való szabadalmaztatott vízkötlenítő márkát. Kövesse a vízkötlenítőhöz adott utasításokat.
- * Azoknak a garanciás termékeknek a javításáért, amelyeknek vízkő okozta a meghibásodását, díjat számítunk fel.

KÖRNYEZETVÉDELEM

Hogy elkerülje az elektromos és elektronikus termékekben levő veszélyes anyagok által okozott környezeti és egészségügyi problémákat, az ilyen jellel jelölt készülékeket nem szabad a szét nem válogatott városi szemétbe tenni, hanem össze kell gyűjteni, újra fel kell dolgozni és újra kell hasznosítani.



utasítások – részletes útmutatást weboldalunkon talál:

<http://www.russellhobbs.com/ifu/550979>

Talimatları okuyun, güvenli bir yerde saklayın, gerekirse cihazla birlikte aktarın.
Kullanmadan önce cihazın tüm ambalajını çıkarın.

ÖNEMLİ GÜVENLİK KURALLARI

Aşağıdakiler dahil, tüm temel güvenlik önlemlerini izleyin:

- 1 Bu cihaz sadece sorumlu bir yetişkin tarafından veya onun gözetimi altında kullanılmalıdır. Cihazı, çocukların erişemeyeceği konumlarda kullanın ve saklayın.
- 2 Cihazı sıvıya daldırmayın; banyoda, su yakınında veya dış mekanlarda kullanmayın.
- 3 Cihazı sabit, düz, ısıya dayanıklı bir zemin üzerine yerleştirin.
- 4 Cihazı ve elektrik kablosunu tezgah kenarlarından ve çocukların ulaşabileceği yerlerden uzak tutun.
- 5 Size sağladığımız aksesuar ve ek parçalar dışındaki ürünleri kullanmayın.
- 6 Cihazı, bu talimatlarda belirtilenler dışında bir amaçla kullanmayın.
- 7 Cihaz, harici bir zamanlayıcı veya uzaktan kumanda sistemiyle çalıştırılmamalıdır.
- 8 Hasarlı veya arızalı cihazları çalıştırmayın.
- 9 Hasarlı elektrik kabloları, güvenlik açısından sadece üretici, üreticinin yetkili servisleri veya benzer niteliklere sahip kişiler tarafından değiştirilmelidir.



sadece ev içi kullanım



İLK KULLANIMDAN ÖNCE

Su haznesini  işaretine kadar doldurun ve cihazı, kahve koymadan çalıştırın. Soğumasını bekleyin, suyu dökün ve sonra normal şekilde kullanın.

DOLDURMA

- 1 Sürahiye elektrikli ocaktan çıkarın.
- 2 Kapağı açmak ve su haznesini çıkarmak için kulpu kullanın.
- 3 En az 2 fincan, en fazla  işaretine kadar su doldurun.
- 3 4 no'lu kağıt filtreyi açın ve filtre yuvasına yerleştirin.
- 4 Filtre çekilmiş kahveyi filtreye yerleştirin. Miktarı kahve tipine ve kişisel damak tadınıza göre değişebilir, ancak her fincan su için iki tepelime çay kaşığı kahve öneririz.
- 5 Kapağı kapatın.
- 6 Sürahiye yeniden elektrikli ocağın üzerine yerleştirin.

CİHAZI ÇALIŞTIRMA

- 7 Cihazın kapalı olup olmadığını kontrol edin; düğmeyi  konumuna getirin.
- 8 Fişi prize takın.
- 9 Düğmeyi  konumuna getirin. Lamba yanacaktır.
- 10 Hemen ardından kahve, sürahiye damlamaya başlayacaktır.
- 11 İşlem bittiğinde, elektrikli ocak sürahiye sıcak tutmaya devam edecektir.

BİTTİ Mİ?

- 12 Düğmeyi  konumuna getirin. Lamba sönecektir.
- 13 Cihazın fişini prizden çekin ve temizlemeye başlamadan önce tamamen veya yeniden doldurmadan önce yaklaşık 10 dakika soğumasını bekleyin.

HIZLI BİR FİNCAN

Sürahiye dilediğiniz zaman çıkarabilirsiniz. Filtre yuvasının taşmasını önlemek için sürahiye ocağın üzerine yaklaşık 20 saniye içinde yeniden yerleştirmelisiniz.

TEMİZLİK VE BAKIM

- 1 Kullanmadığınız zamanlarda, hareket ettirmeden ve temizlemeden önce cihazın fişini prizden çekin.
- 2 Kapağı açmak için kulpu kullanın.

çizimler

1 kağıt filtre no.4 (cihazla birlikte verilmez)	5 kapak 6 kulp 7 su	açık 10 lamba 11 elektrikli ocak
2 kilit	8 yuva	12 sürahi
3 sap	9 düğme	13 bastır
4 filtre yuvası	○ kapalı	

- 3 Filtre yuvasının içindekileri hafifçe vurarak çöpe boşaltın.
- 4 Sürahiyi ve filtre yuvasını ılık sabunlu su ile temizleyebilirsiniz. Ardından, tüm sabun kalıntılarını gidermek için iyice durulayın.
- 5 Sürahinin kapağını açmak için, sürahi kapağının arkasında, sapın üzerinde bulunan çalıştırma koluna bastırın.
- 6 Cihazın dış yüzeylerini nemli bir bezle silerek temizleyin.
- 7 Filtre yuvasının arkasındaki kilidi kahve makinesinin arkasındaki yuva ile hizalayın ve filtre yuvasını yeniden kahve makinesinin içine indirin.
- 8 Kapağı kapatın.
- 9 Cihazın hiçbir parçasını bulaşık makinesinde yıkamayın.

👁 KİREÇ GIDERME

- 10 Düzenli olarak kireç giderme işlemi uygulayın. Plastik gövdeli ürünlerde kullanıma uygun, tescilli bir kireç giderici ürün kullanın. Üreticinin ürünle birlikte verdiği talimatları uygulayın.
- ★ Garanti kapsamında kireç nedeniyle arızalı olarak gelen ürünlerin onarımları ücrete tabi olacaktır.

♻ ÇEVRE KORUMA

Elektrikli ve elektronik cihazlardaki tehlikeli maddelerin neden olduğu çevre ve sağlık sorunlarını önlemek amacıyla bu simge ile işaretlenen cihazlar, genel atık konteynerlerine değil, geri dönüşüm konteynerlerine bırakılmalıdır.



Bakanlıkça tespit ve ilan edilen kullanım ömrü 7 yıldır

Taşıma ve nakliye sırasında dikkat edilecek hususlar :

Ürünü düşürmeyiniz

Darbelere maruz kalmamasını sağlayınız

Cihazı nakliye sırasında orijinal ambalajında taşıyınız.

talimatlar – ayrıntılı bilgi web sitemizde mevcuttur:

<http://www.russellhobbs.com/ifu/550979>

Citiți instrucțiunile, păstrați-le într-un loc sigur; dacă dați aparatul altcuiva, nu uitați să dați și instrucțiunile. Îndepărtați toate ambalajele înainte de folosire.



PREVEDERI IMPORTANTE DE SIGURANȚĂ

Respectați măsurile de siguranță de bază, inclusiv:

- 1 Acest aparat trebuie folosit doar de către, ori sub supravegherea unui adult responsabil. Nu folosiți lângă și nu depozitați aparatul la îndemâna copiilor.
- 2 Nu puneți aparatul în lichid, nu îl folosiți în baie, lângă apă sau afară.
- 3 Așezați aparatul pe o suprafață stabilă, nivelată, termorezistentă.
- 4 Feriți vasul și cablul de marginile blaturilor lucru și nu le lăsați la îndemâna copiilor.
- 5 Nu folosiți alte accesorii sau atașamente decât cele furnizate de noi.
- 6 Nu folosiți aparatul în niciun alt scop decât cel descris în aceste instrucțiuni.
- 7 Este interzisă operarea acestui aparat prin utilizarea unui temporizator extern ori a unui sistem telecomandat.
- 8 Nu operați aparatul dacă este stricat sau nu funcționează corect.
- 9 În cazul în care cablul este deteriorat, trebuie înlocuit de către fabricant, agentul de service sau orice altă persoană calificată, pentru a evita accidente.



exclusiv pentru uz casnic



ÎNAINTE DE PRIMA UTILIZARE



Umpleți rezervorul până la semnul  și porniți aparatul fără cafea.

Lăsați-l să se răcească, scoateți apa, apoi folosiți-l normal.

UMPLERE

- 1 Îndepărtați carafa de pe plită.
- 2 Folosiți capul de prindere pentru a deschide capacul pentru a avea acces la rezervor.
- 3 Umpleți cu cel puțin 2 căni de apă, însă nu depășiți semnul .
- 3 Deschideți un filtru de hârtie #4 și introduceți-l în suportul filtrului.
- 4 Puneți cafeaua măcinată în filtru. Cantitatea va varia în funcție de tipul de cafea și de gustul fecăruia, însă sugerăm două lingurițe pline per ceașcă de apă.
- 5 Închideți capacul.
- 6 Așezați din nou carafa pe plită.

PORNIRE

- 7 Verificați dacă aparatul este oprit – comutați întrerupătorul la .
- 8 Băgați întrerupătorul în priză.
- 9 Comutați întrerupătorul la . Becul se va aprinde.
- 10 La scurt timp după aceasta, cafeaua va începe să picure în carafă.
- 11 După ce este gata, plita va păstra carafa caldă.

GATA?

- 12 Comutați întrerupătorul la . Becul se va stinge.
- 13 Scoateți din priză și lăsați aparatul să se răcească complet înainte de a-l curăța sau cu aproximativ 10 minute înainte de a-l reumple.

O CEAȘCĂ RAPIDĂ

Puteți lua carafa oricând. Pentru a preveni umplerea excesivă a suportului filtrului, reasezați carafa pe plită în maximum 20 secunde.

ÎNGRIJIRE ȘI ÎNTREȚINERE

- 1 Când nu utilizați aparatul, înainte de a-l muta și înainte de a-l curăța, scoateți-l din priză.
- 2 Folosiți capul de prindere pentru a deschide capacul.
- 3 Aruncați conținutul suportului filtrului la coșul de gunoi.

schite	5 capac	pornit
1 filtru de hârtie nr. 4 (nefurnizat)	6 cap de prindere	10 bec
2 capăt	7 apă	11 plită
3 mâner	8 fantă	12 carafă
4 suport filtru	9 întrerupător	13 apăsați
	○ oprit	

- 4 Puteți curăța carafa și suportul filtrului cu apă caldă și detergent de vase. Pentru a îndepărta urmele de detergent, după spălare clătiți foarte bine.
- 5 Apăsați levierul din spatele capacului carafei, de deasupra mânerului, pentru a deschide capacul carafei.
- 6 Curățați suprafețele exterioare ale aparatului cu o cârpă umedă.
- 7 Aliniați capătul din spatele suportului pentru filtru cu fanta din spatele cafetierei și coborâți suportul filtrului înapoi în cafetieră.
- 8 Închideți capacul.
- 9 Nu spălați nicio componentă a aparatului la mașina de spălat vase.

DETARTRARE

- 10 Detartrați regulat. Folosiți o marcă corespunzătoare de detartrant, potrivită pentru produsele din plastic. Urmați instrucțiunile detartrantului.
- * Produsele aflate în garanție, returnate din cauza defecțiunilor provocate de particule de calcar, vor fi reparate aplicându-se un preț de reparare.

PROTEJAREA MEDIULUI

Pentru a evita probleme de mediu și sănătate cauzate substanțele periculoase din aparatele electrice și electronice, aparatele marcate cu acest simbol nu trebuie aruncate direct la gunoi, ci trebuie recuperate, refolosite sau reciclate.



instrucțiuni – instrucțiuni mai detaliate disponibile pe site-ul nostru web
<http://www.russellhobbs.com/ifu/550979>

Прочетете инструкциите, запазете ги и ги предавайте, ако предавате и уреда. Отстранете всички опаковки преди употреба.

ВАЖНИ ПРЕДПАЗНИ МЕРКИ

Следвайте основните мерки за безопасност, включително:

- 1 Уредът трябва да се използва само от или под надзора на отговорно пълнолетно лице. Използвайте и съхранявайте уреда далеч от достъп на деца.
- 2 Не поставяйте уреда в течност, не го използвайте в баня, в близост до вода или на открито.
- 3 Поставете уреда на твърда, равна, топлоустойчива повърхност.
- 4 Дръжте уредът и кабела на разстояние от кухненския плот и далеч от достъп на деца.
- 5 Не използвайте аксесоари или приставки, различни от тези, предоставени от нас.
- 6 Не използвайте уреда за други цели, освен тези, описани в настоящите инструкции.
- 7 Този уред не трябва да се използва с външен таймер или със система за дистанционно управление.
- 8 Не използвайте уреда, ако е повреден или не работи изрядно.
- 9 Ако кабелът е повреден, той трябва да се подмени от производителя, негов представител за сервизно обслужване или друго квалифицирано за тази цел лице, за да се избегне всякакъв риск.



само за домашна употреба

ПРЕДИ ПЪРВОНАЧАЛНО ИЗПОЛЗВАНЕ



Напълнете резервоара до обозначението  и пуснете уреда без кафе.

Оставете го да се охлади, изхвърлете водата, след което го използвайте нормално.

ПЪЛНЕНЕ

- 1 Отстранете каната от котлона.
- 2 Използвайте ръкохватката, за да отворите капака и откриете резервоара.
- 3 Напълнете с най-малко 2 чаши вода, но без да надвишавате обозначението .
- 3 Разгънете хартиен филтър № 4 и го поставете в поставката за филтър.
- 4 Поставете смятаното кафе във филтъра. Количеството зависи от вида кафе и индивидуалния вкус, но Ви предлагаме да сложите две пълни чаени лъжички кафе на една чаша вода.
- 5 Затворете капака.
- 6 Отново поставете каната на котлона.

ВКЛЮЧВАНЕ

- 7 Проверете дали уредът е изключен – поставете ключа в позиция .
- 8 Включете щепсела в захранващия контакт.
- 9 Преместете ключа в позиция . Лампичката ще светне.
- 10 Не след дълго кафето ще затече в каната.
- 11 Когато е готово, котлонът ще поддържа каната топла.

ГОТОВО?

- 12 Преместете ключа в позиция . Лампичката ще угасне.
- 13 Изключете уреда и го оставете да се охлади напълно, преди да предприемете почистване, или за около 10 минути, преди да го използвате отново.

БЪРЗА ЧАША

Можете да отстраните каната по всяко време. За да предотвратите преливане от поставката за филтър, поставете каната отново на котлона в рамките на около 20 секунди.

илюстрации	5 капак	вкл.
1 хартиен филтър № 4 (не е предоставен)	6 ръкохватка	10 лампичка
2 ухо	7 вода	11 котлон
3 дръжка	8 слот	12 кана
4 поставка за филтър	9 ключ	13 натиснете
	○ изкл.	

ГРИЖИ И ПОДДРЪЖКА

- 1 Изключете уреда от контакта, когато не го използвате, преди да го преместите, както и преди почистване.
- 2 Използвайте ръкохватката, за да отворите капака.
- 3 Изтръскайте съдържанието от поставката за филтър в кофата за боклук.
- 4 Можете да почистите каната и поставката за филтър с топла сапунена вода. След това изплакнете добре, за да отстраните всички следи от сапун.
- 5 Натиснете ръчката в задната част на капака на каната, над дръжката, за да я отворите.
- 6 Почистете външните повърхности на уреда с влажна кърпа.
- 7 Подравнете ухото в задната част на поставката за филтър със слота в задната част на кафемашината и спуснете поставката обратно в кафемашината.
- 8 Затворете капака.
- 9 Не поставяйте която и да е част от уреда в миялна машина.

ПОЧИСТВАНЕ НА КОТЛЕНИЯ КАМЪК

- 10 Редовно почиствайте котления камък. Използвайте търговска марка препарат за отстраняване на котлен камък, подходящ за употреба при продукти с пластмасови части. Следвайте инструкциите, предоставени с препарата.
- ★ Продукти под гаранция, върнати с повреди в резултат от натрупване на котлен камък, подлежат на такса за ремонт.

ОПАЗВАНЕ НА ОКОЛНАТА СРЕДА

За да се избегнат екологични и здравни проблеми поради наличие на опасни субстанции в електрическите и електронни стоки, уредите, обозначени с този символ, не трябва да се изхвърлят заедно с несортирани общински отпадъци, а следва да се върнат обратно, да се използват отново или рециклират.



инструкции (Български) – по-подробни инструкции има на нашата уеб страница:
<http://www.russellhobbs.com/ifu/550979>

11 وسوف تبدأ القهوة بالتنقيط في الإبريق بعد ذلك بوقت قصير.

12 وعندما يتم ذلك، سوف يبقى لوح التسخين الإبريق دافئا.

هل انتهيت؟

13 ضع مفتاح التشغيل بوضعية O. سوف تنطفئ اللبمة.

14 افضل الجهاز واتركه يبرد تماما قبل تنظيفه أو لمدة 10 دقائق قبل إعادة تعبئته.

كوب سريع

يمكنك إخراج الإبريق في أي وقت. ولمنع حامل الفلتر من الفيضان، استبدل الإبريق في لوح التسخين في غضون 20 ثانية تقريبا.

محاذير وصيانة

1 افضل الجهاز عن التيار الكهربائي واتركه يبرد.

2 افتح الغطاء.

3 قم بإزالة محتويات حامل الفلتر في الصندوق.

4 يمكنك تنظيف حامل الإبريق والفلتر في ماء صابوني دافئ.

5 اضغط على الذراع الموجود خلف غطاء الإبريق، وفوق المقبض، لفتح غطاء الإبريق.

6 نظّف الجزء الخارجي من الجهاز بقطعة قماش رطبة.

7 قم بمحاذاة اللسان الموجود خلف حامل الفلتر مع الفتحة الموجودة خلف ماكينة القهوة وأنزل حامل الفلتر في ماكينة القهوة.

8 اغلق الغطاء.

9 لا تضع أي جزء من الجهاز في غسالة صحون.

إزالة الأوساخ العالقة بانتظام

10 قم بإزالة الرواسب بانتظام (على الأقل شهريا).

11 استخدم مادة مناسبة للبلستيك لإزالة طبقة الأوساخ (معظم المنتجات بها أجزاء بلاستيكية). اتبع تعليمات التنظيف.

✳ اصلاح المنتجات خلال مدة الضمانة والتي تعاني من عطل بسبب عدم إزالة طبقة الأوساخ بانتظام، يدفع عنها مبلغ مادي.

رموز للتدوير / إعادة الاستخدام



من أجل تفادي مشاكل بيئية وخاصة بالصحة بالنظر للمواد المضرّة للأجهزة الإلكترونية والكهربائية، فلإن الأجهزة التي تحمل هذا الرمز يجب ايداعها فقط في مستودعات التدوير وإعادة الاستخدام.

الرسومات	المقبض	10 لمبة
1 الفلتر الورقي رقم 4 (غير مزود)	7 ماء	11 لوح تسخين
2 لسان	8 فتحة	12 إبريق
3 مقبض	9 مفتاح التشغيل	13 ضغط
4 حامل الفلتر	○ إطفاء	
5 غطاء	تشغيل	

اقرأ التعليمات واحفظها في مكان آمن. في حالة اهداء الجهاز لشخص آخر ارفق معه التعليمات. يجب ازالة جميع الأغلفة قبل الاستعمال.

اجراءات أمان ضرورية

يجب اتخاذ اجراءات الأمان الأساسية التالية:

- 1 لا يجوز استخدام الجهاز إلا من قبل شخص بالغ ومسؤول. استخدم الجهاز ثم احفظه بعيدا عن متناول الأطفال.
- 2 لا تغمر الجهاز في أي سائل. لا تستخدمه في الحمام أو قرب الماء أو في الخارج.
- 3 ضع الجهاز على سطح ثابت ومستوي ومقاوم للحرارة.
- 4 حافظ على الجهاز والكبلات بعيدا عن حواف أسطح العمل وبعيدا عن متناول الأطفال.
- 5 افصل الجهاز عن التيار عند عدم الاستعمال.
- 6 لا تستخدم أي أداة غير التي تكون مع الجهاز.
- 7 لا تستخدم الجهاز لأغراض غير مقرررة في التعليمات.
- 8 لا ينبغي استخدام الجهاز مع جهاز توقيت أو أي نظام تحكم عن بعد.
- 9 لا تستخدم الجهاز إذا كان متضررا أو لا يعمل بصورة صحيحة.
- 10 إذا كان السلك متضررا فاطلب استبداله في الشركة المصنعة في مكتبها للبيع أو عن طريق مهني محترف، لمنع أي حادث ممكن.



للاستعمال المنزلي فقط

قبل الاستعمال للمرة الأولى

قم بملء الخزان إلى علامة ، وتشغيل الجهاز بدون قهوة.

التملئ

- 1 أخرج الإبريق من لوح التسخين.
- 2 استخدم المقبض لفتح الغطاء وكشف الخزان.
- 3 قم بتعبئة الخزان بما لا يقل عن 2 كوب ماء ولكن ليس فوق علامة الحد الأقصى .
- 4 افتح الفلتر الورقي رقم 4 وضعه في حامل الفلتر.
- 5 ضع البن المطحون في الفلتر. ونفترح ملعقتين لكل كوب من الماء.
- 6 اغلق الغطاء.
- 7 استبدل الإبريق في لوح التسخين.

تشغيل

- 8 تأكد من أن مفتاح التشغيل مطفاً (ضعه في وضعية ○).
- 9 أوصل قابس الجهاز بالتيار الكهربائي.
- 10 ضع مفتاح التشغيل بوضعية |. سوف تضئ اللمبة.

